

# Grado en Ingeniería de Tecnologías Industriales

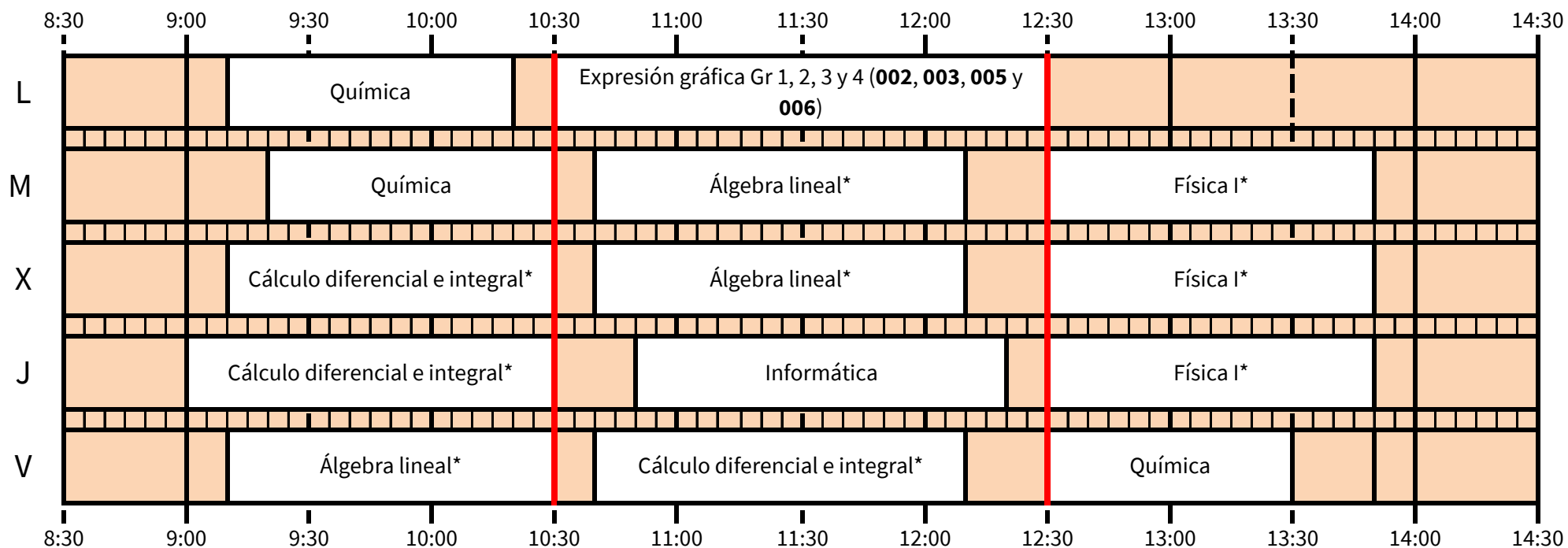

\*Física I se imparte hasta completar 55h (incluyendo exámenes)

\*Álgebra lineal y Cálculo dif. e int. se imparten hasta completar 60h (incluyendo exámenes)

	8:30	9:00	9:30	10:00	10:30	11:00	11:30	12:00	12:30	13:00	13:30	14:00	14:30	
L		Álgebra lineal*					Cálculo diferencial e integral*				Física I*			
M		Cálculo diferencial e integral*				Expresión gráfica Gr. 5, 6, 7 y 8 (002, 003, 005 y 006)								
X			Química			Física I*				Álgebra lineal*				
J			Química			Cálculo diferencial e integral*				Física I*				
V			Química			Informática				Álgebra lineal*				

\*Física I se imparte hasta completar 55h (incluyendo exámenes)

\*Álgebra lineal y Cálculo dif. e int. se imparten hasta completar 60h (incluyendo exámenes)

	8:30	9:00	9:30	10:00	10:30	11:00	11:30	12:00	12:30	13:00	13:30	14:00	14:30
L			Cálculo diferencial e integral*				Física I*			Álgebra lineal*			
M	Expresión gráfica Gr. 9, 10 y 11 (002, 005, 006)					Cálculo diferencial e integral*			Química				
X			Química			Álgebra lineal*			Física I*				
J			Física I*			Cálculo diferencial e integral*			Química				
V		Informática				Álgebra lineal*							

\*Física I se imparte hasta completar 55h (incluyendo exámenes)

\*Álgebra lineal y Cálculo dif. e int. se imparten hasta completar 60h (incluyendo exámenes)

	8:30	9:00	9:30	10:00	10:30	11:00	11:30	12:00	12:30	13:00	13:30	14:00	14:30
L	Expresión gráfica Gr. 12, 13 y 14 (002, 005 y 006)					Cálculo diferencial e integral*				Química			
M		Cálculo diferencial e integral*					Física I*				Álgebra lineal*		
X			Física I*				Informática				Química		
J			Cálculo diferencial e integral*					Álgebra lineal*					
V			Química				Física I*				Álgebra lineal*		

\*Física I se imparte hasta completar 55h (incluyendo exámenes)

\*Álgebra lineal y Cálculo dif. e int. se imparten hasta completar 60h (incluyendo exámenes)

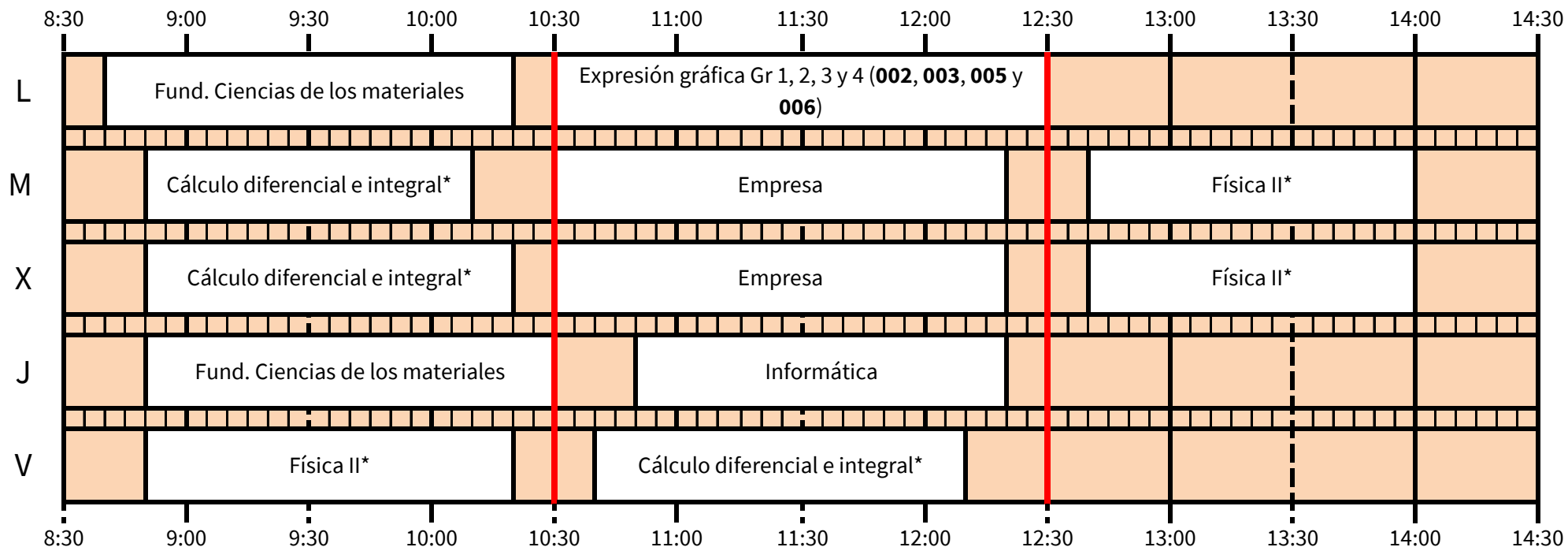

\*Cálculo dif. e int. se imparten hasta completar 60h (incluyendo exámenes)

\*Física II se imparte hasta completar 55h (incluyendo exámenes)

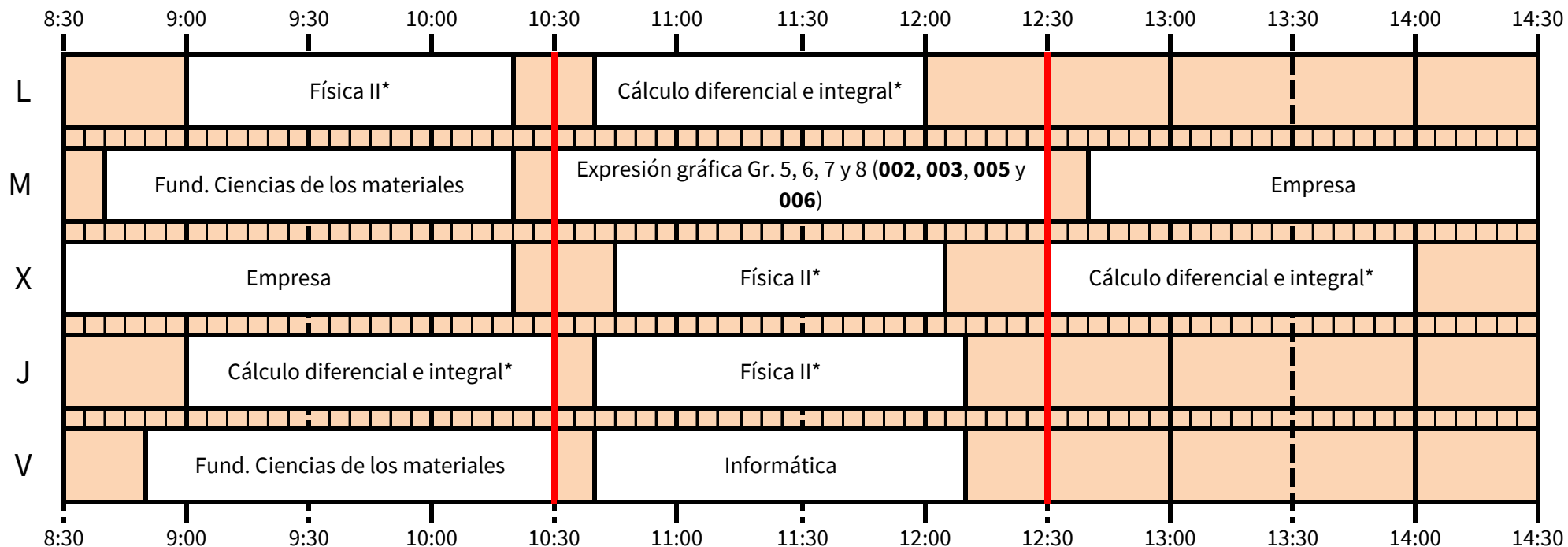

\*Cálculo dif. e int. se imparten hasta completar 60h (incluyendo exámenes)

\*Física II se imparte hasta completar 55h (incluyendo exámenes)

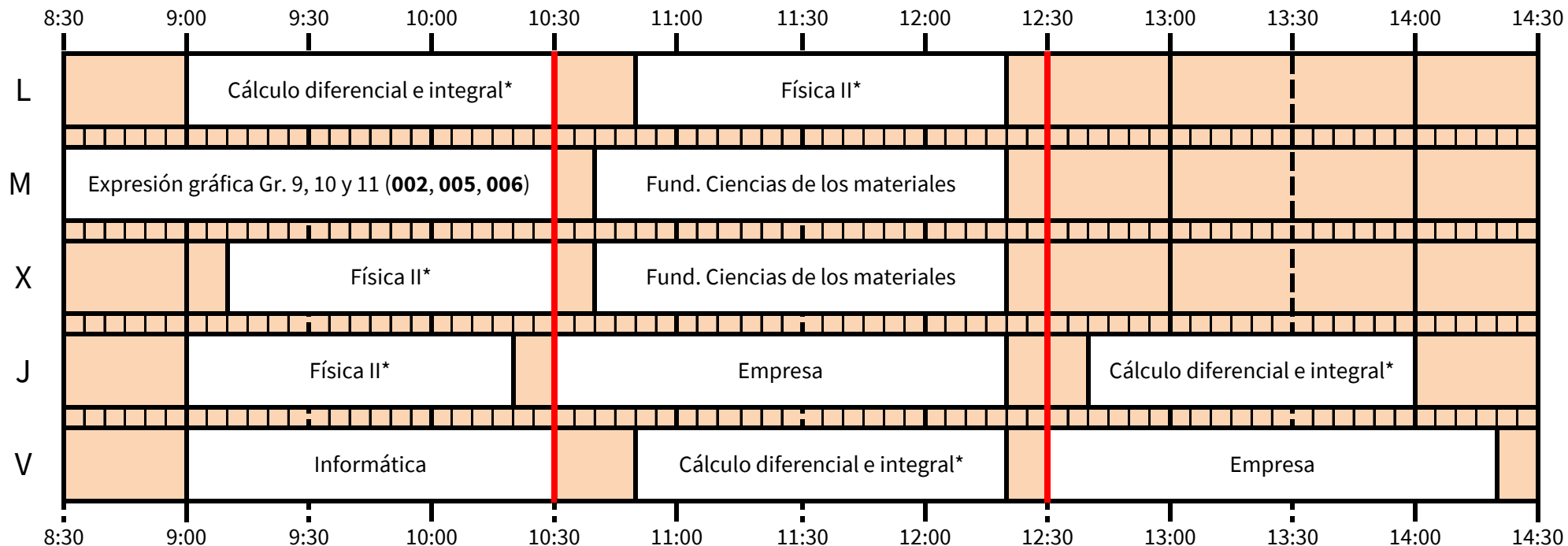

\*Cálculo dif. e int. se imparten hasta completar 60h (incluyendo exámenes)

\*Física II se imparte hasta completar 55h (incluyendo exámenes)



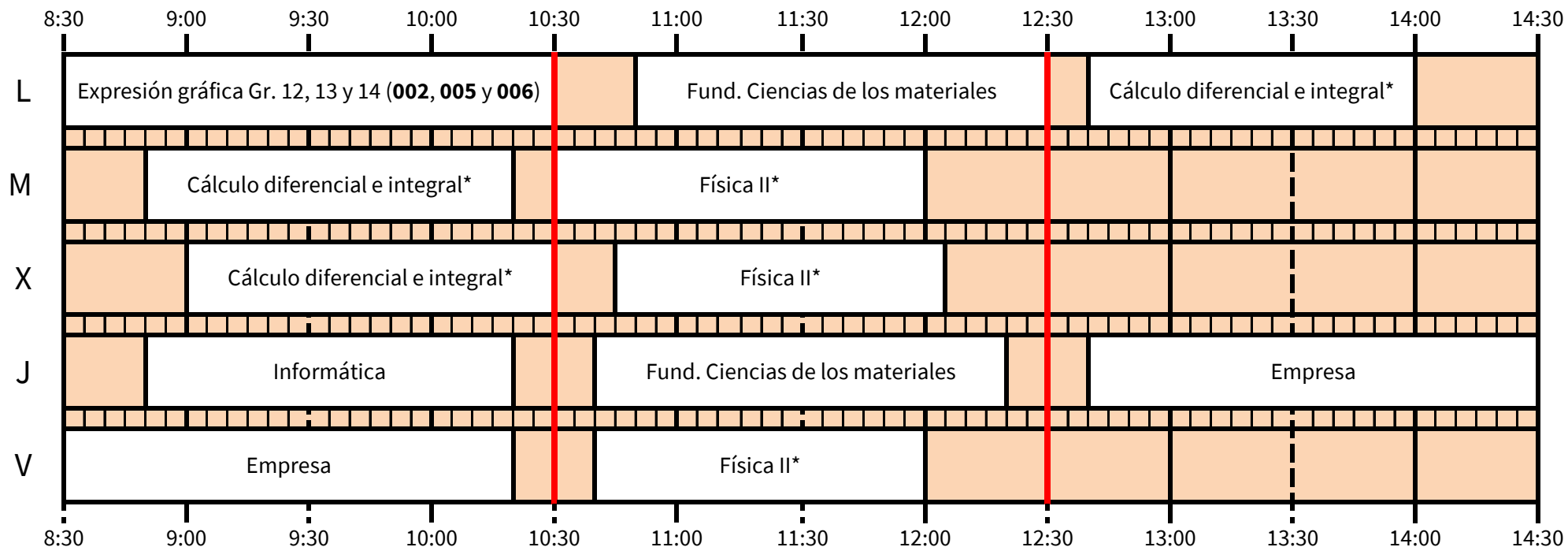

\*Cálculo dif. e int. se imparten hasta completar 60h (incluyendo exámenes)

\*Física II se imparte hasta completar 55h (incluyendo exámenes)

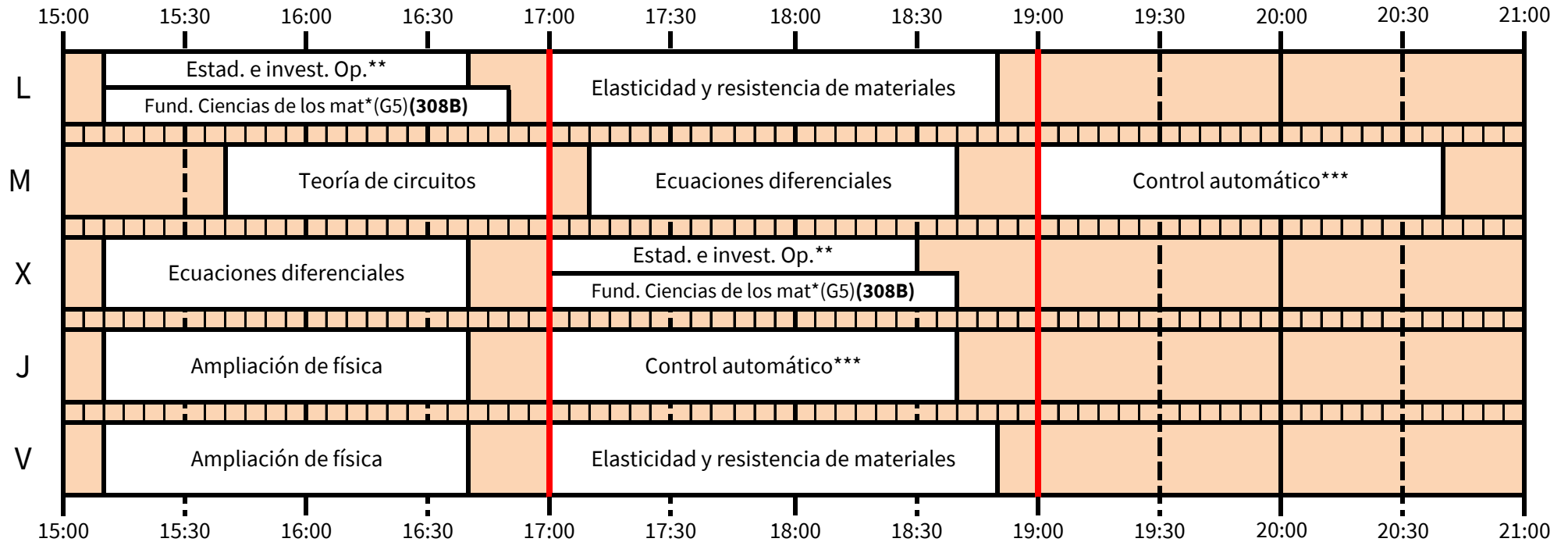

\*Grupo para estudiantes que en el curso 23/24 cursaron 1º(plan 2010)

\*\* Hasta completar 40h

\*\*\* Hasta completar 45h

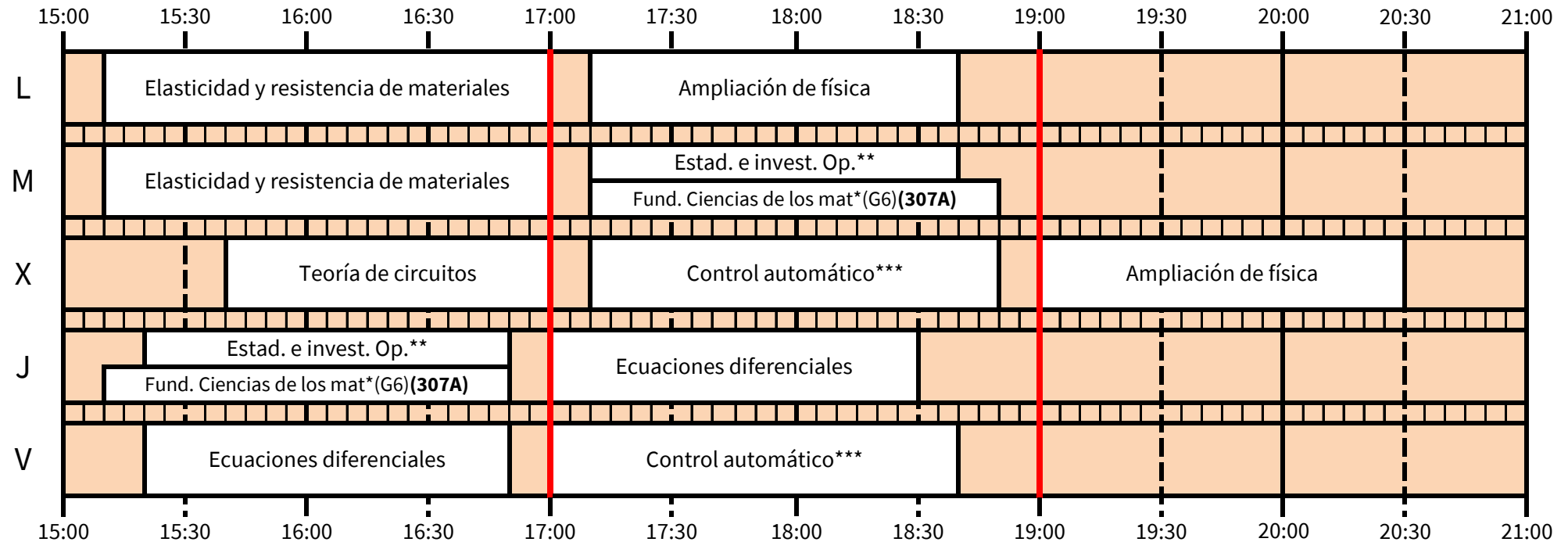

\*Grupo para estudiantes que en el curso 23/24 cursaron 1º(plan 2010)

\*\* Hasta completar 40h

\*\*\* Hasta completar 45h

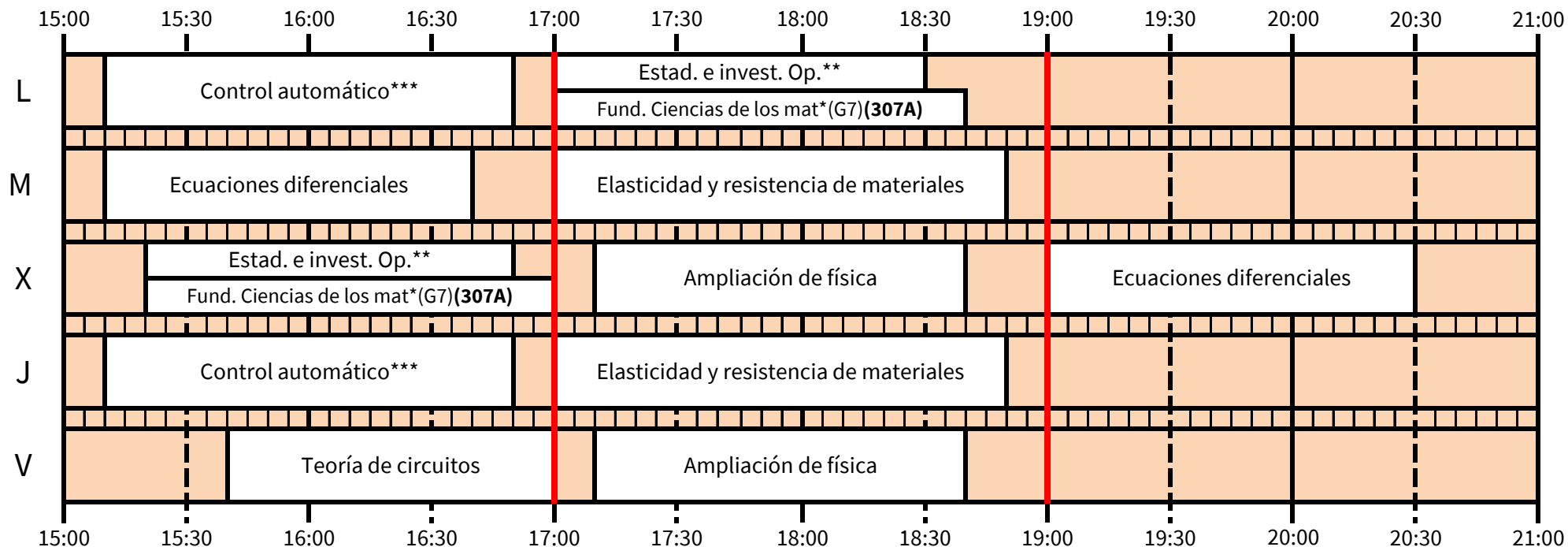

\*Grupo para estudiantes que en el curso 23/24 cursaron 1º(plan 2010)

\*\*\* Hasta completar 45h

\*\* Hasta completar 40h

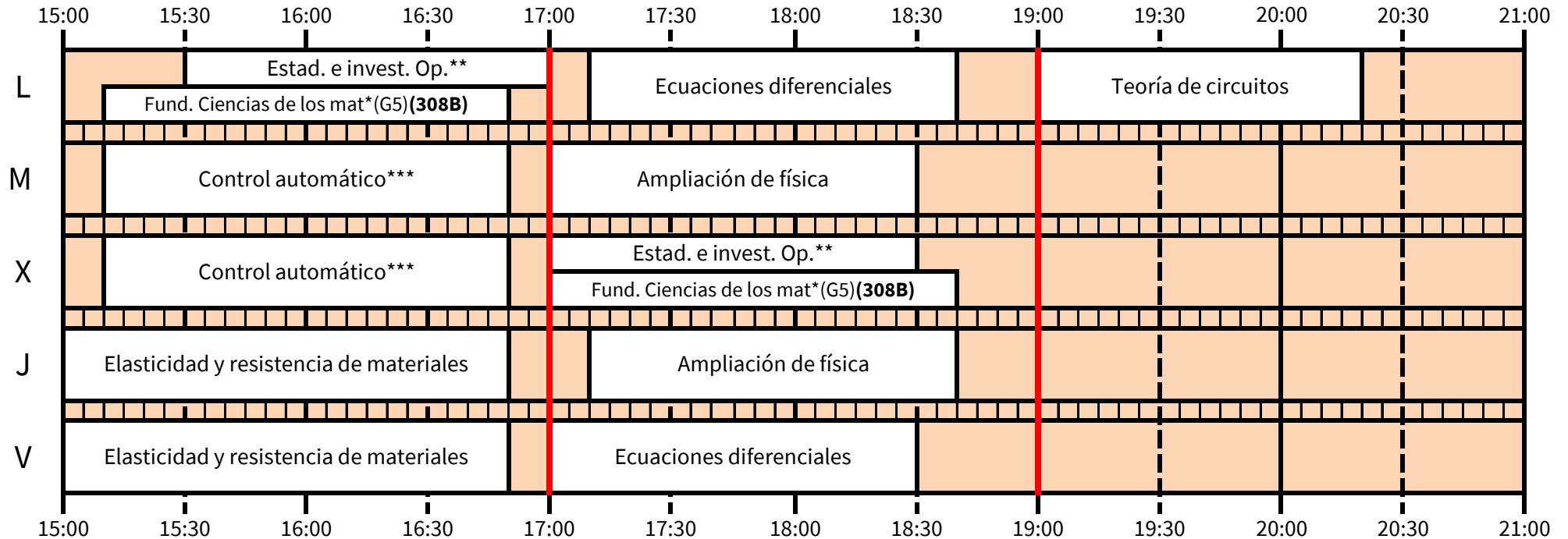

\*Grupo para estudiantes que en el curso 23/24 cursaron 1º(plan 2010)

\*\* Hasta completar 40h

\*\*\* Hasta completar 45h

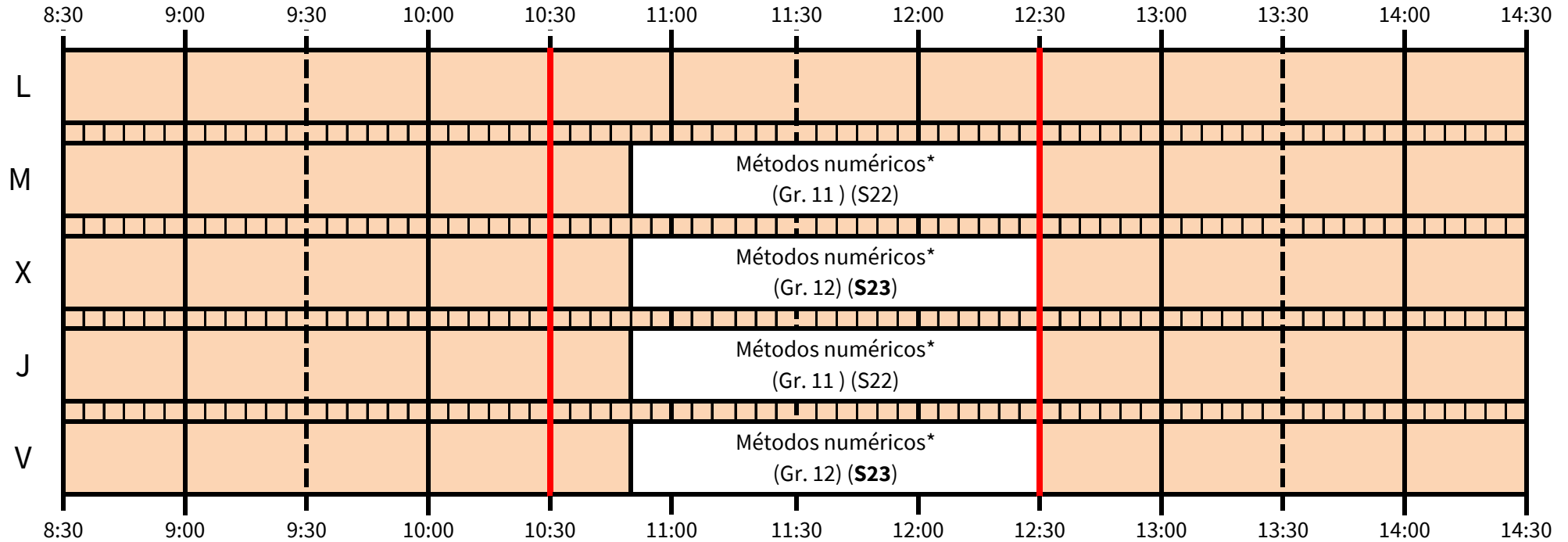

\*Hasta completar 45h

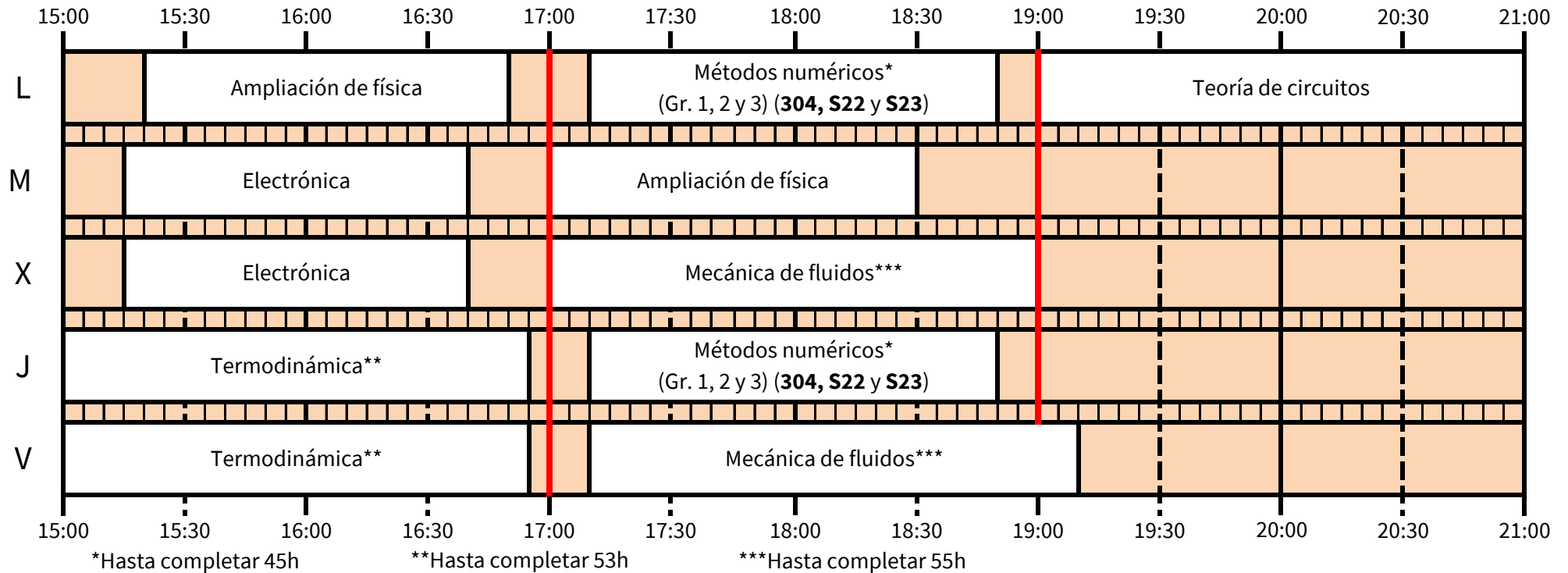

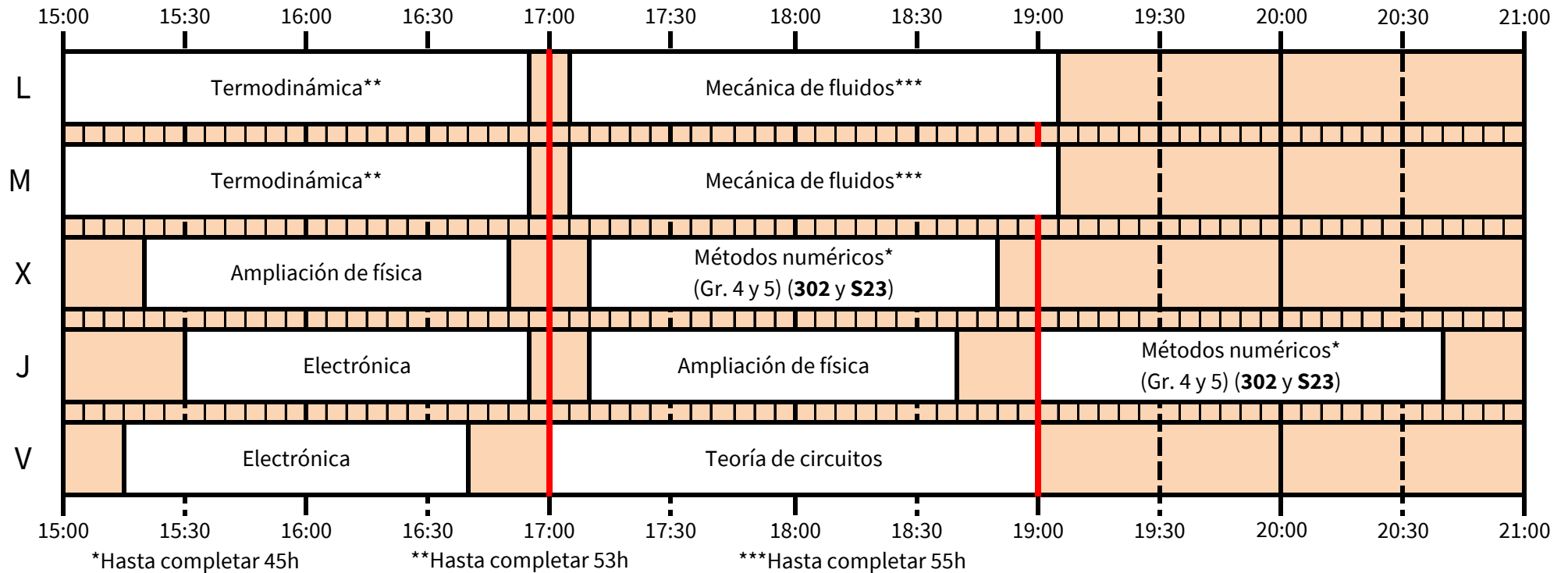



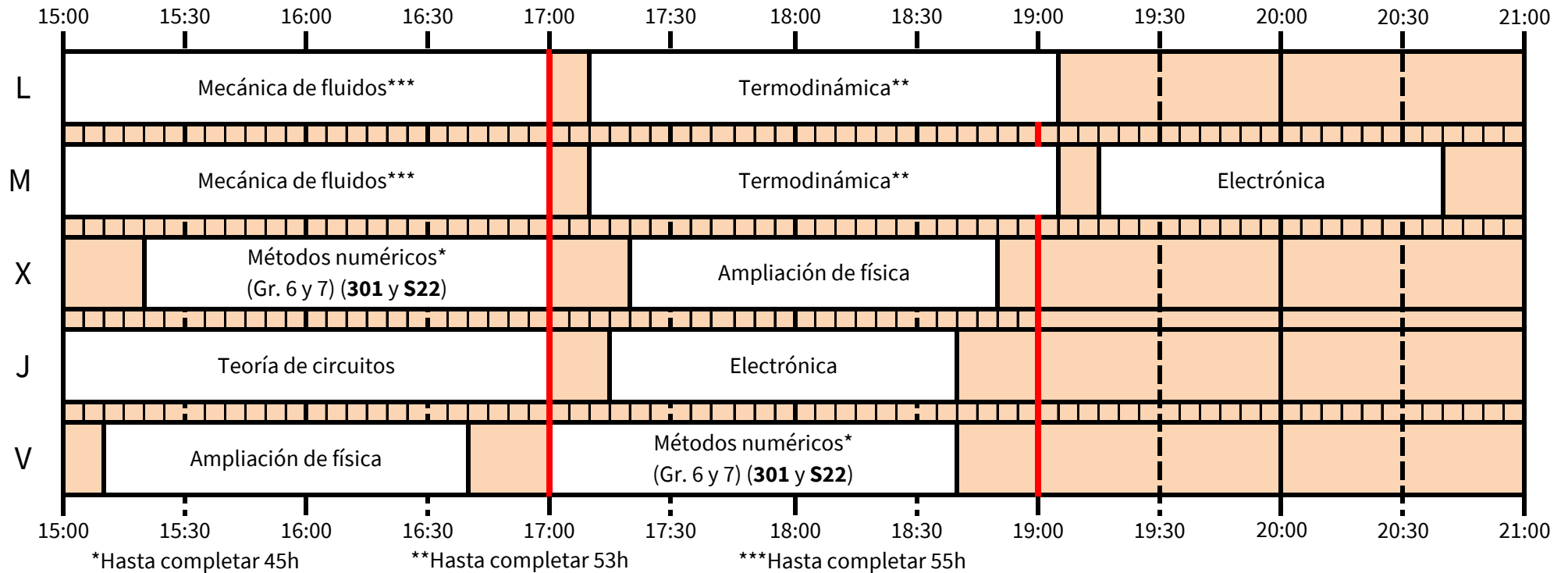

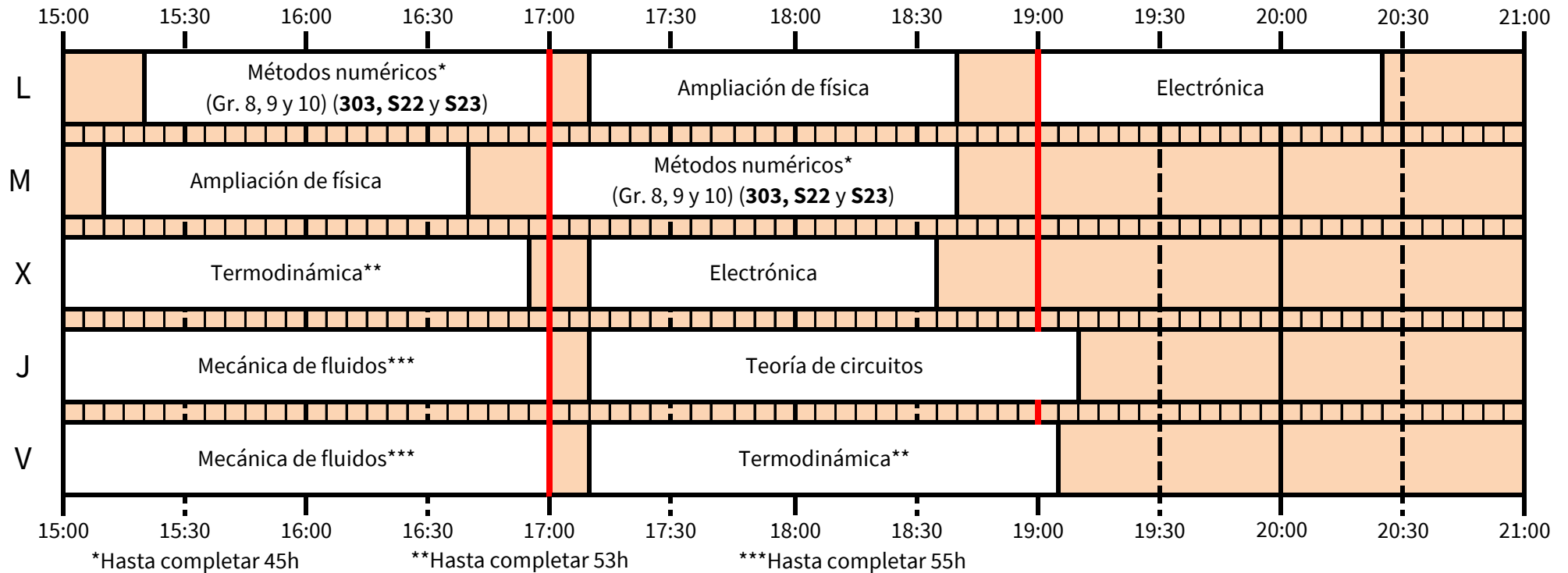

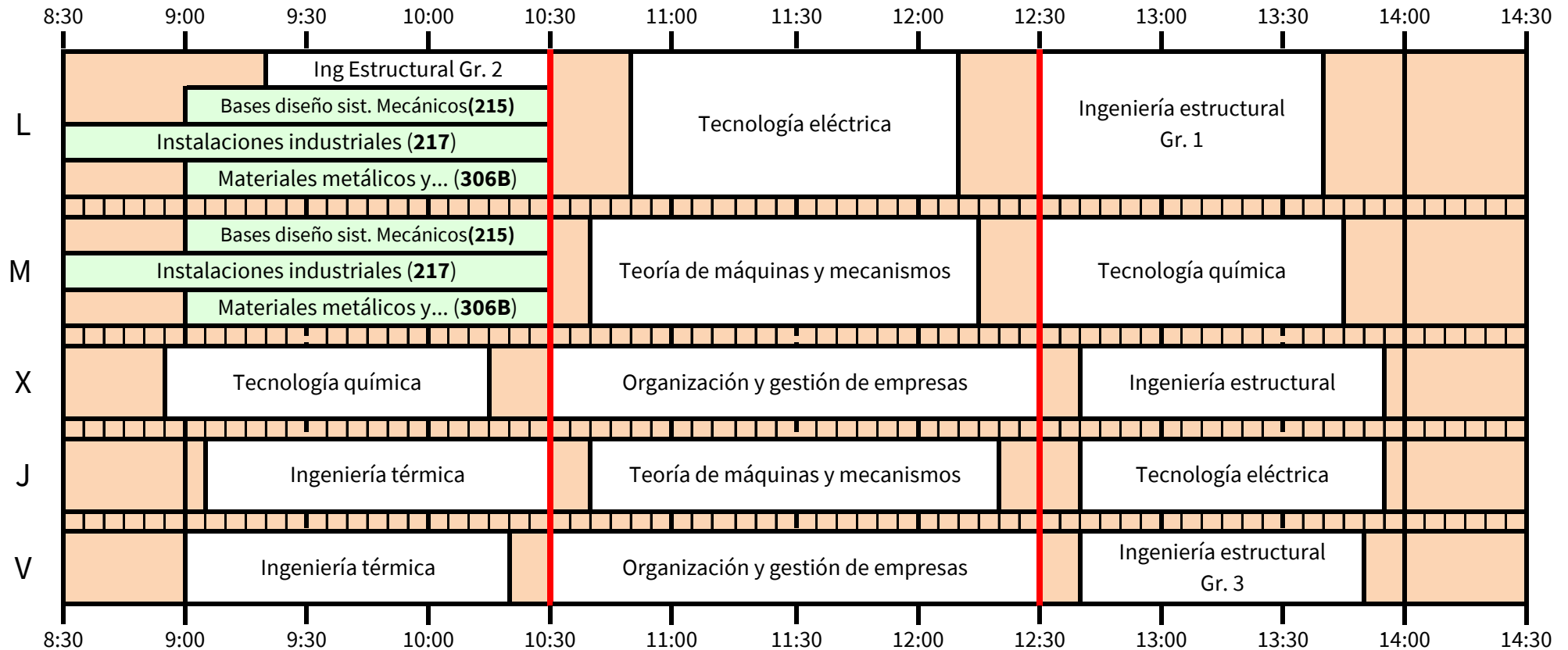

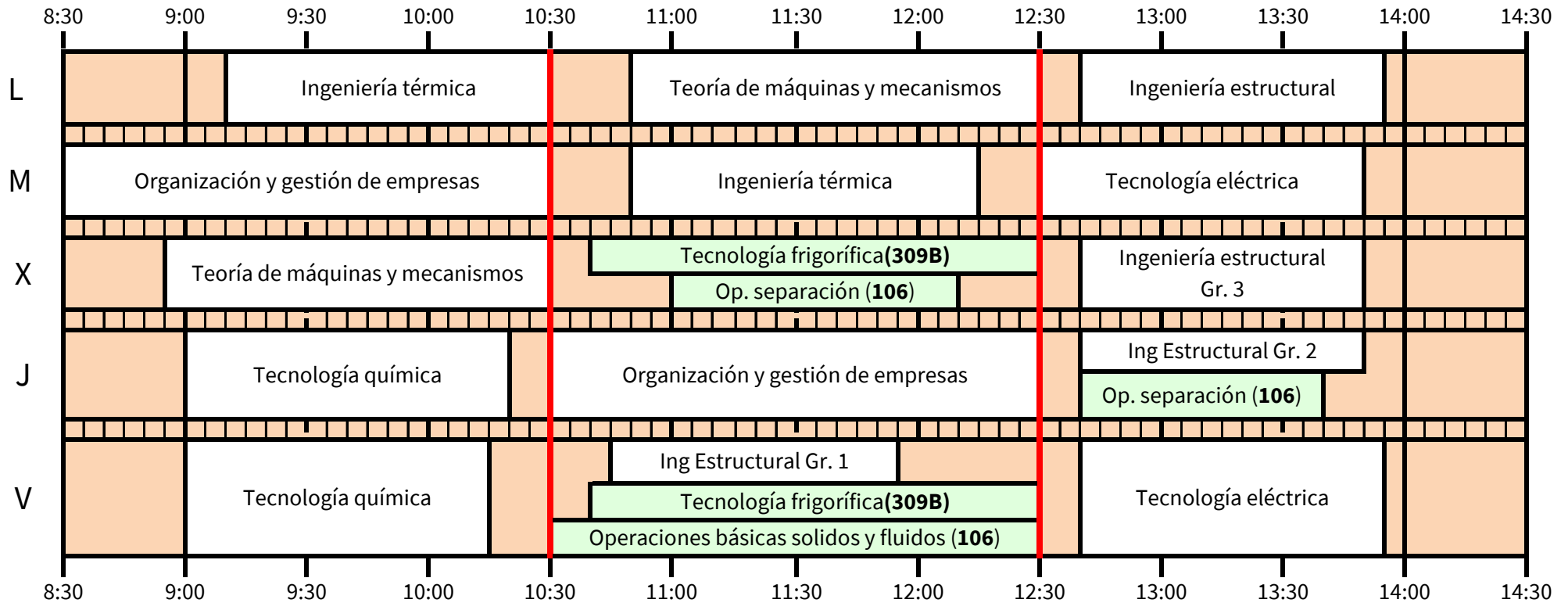

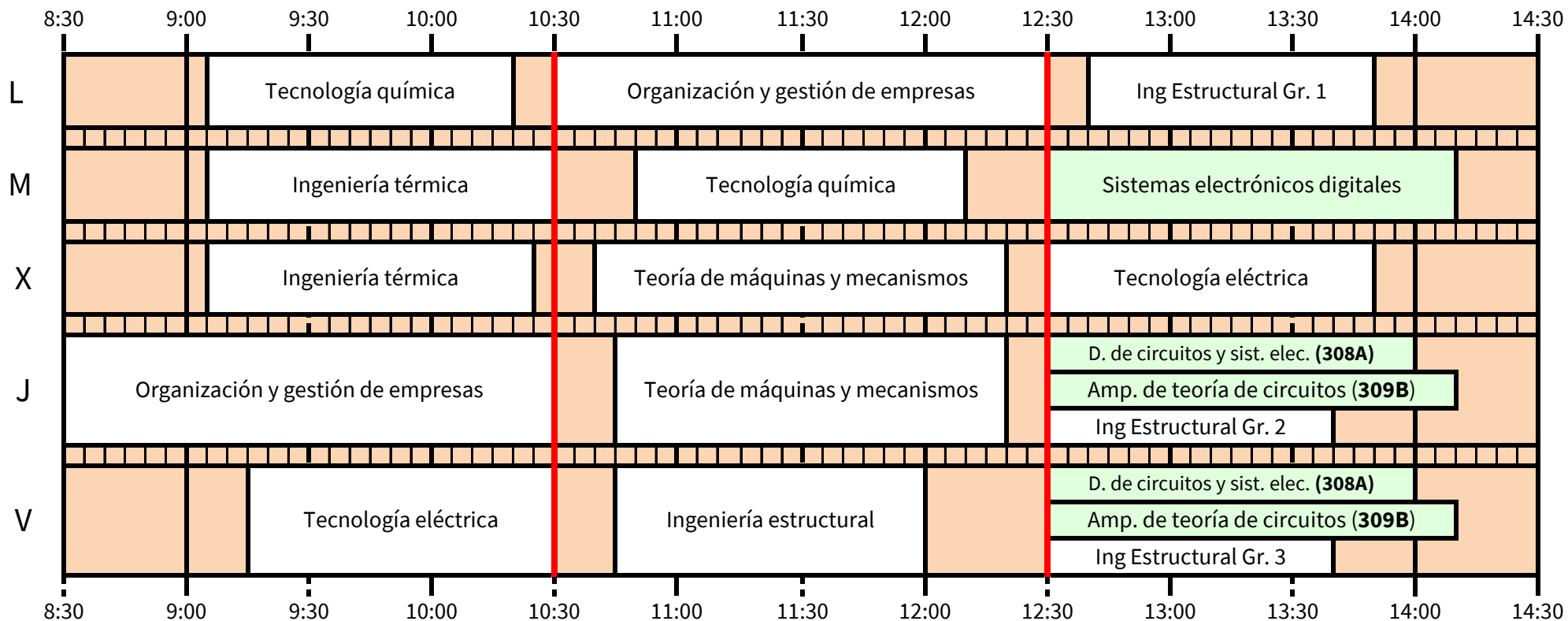

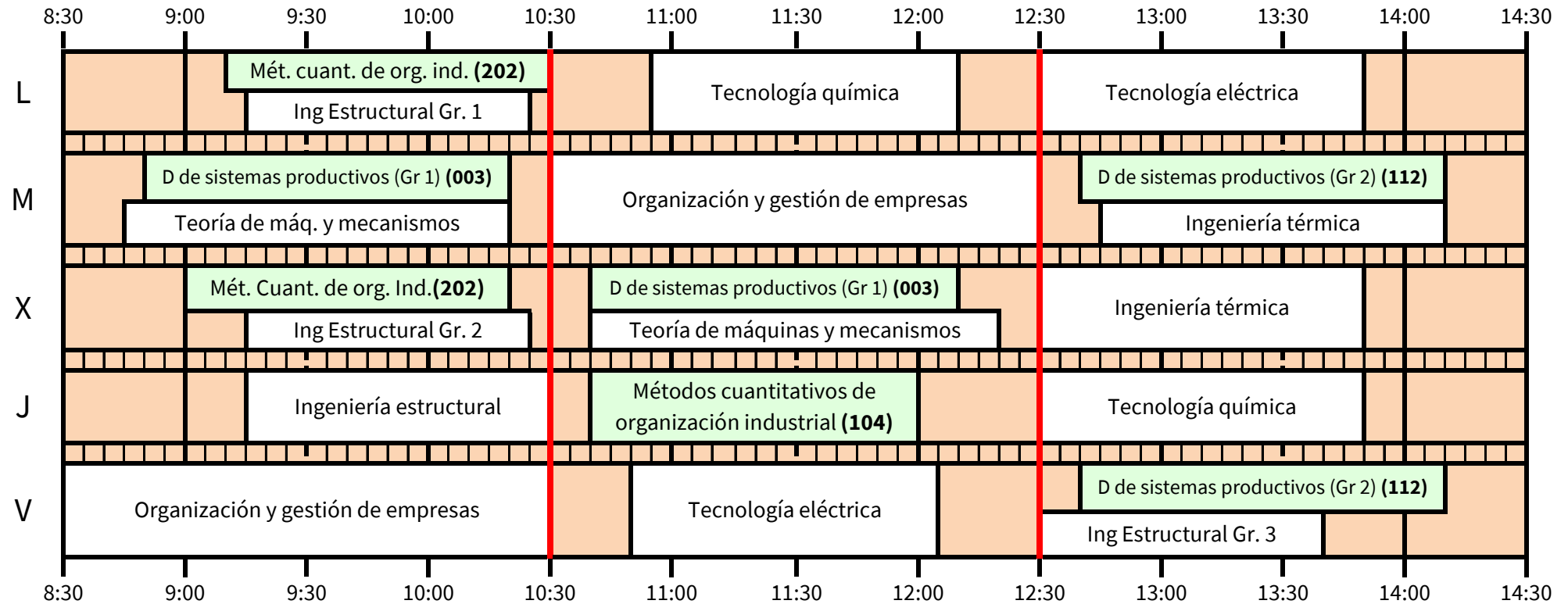

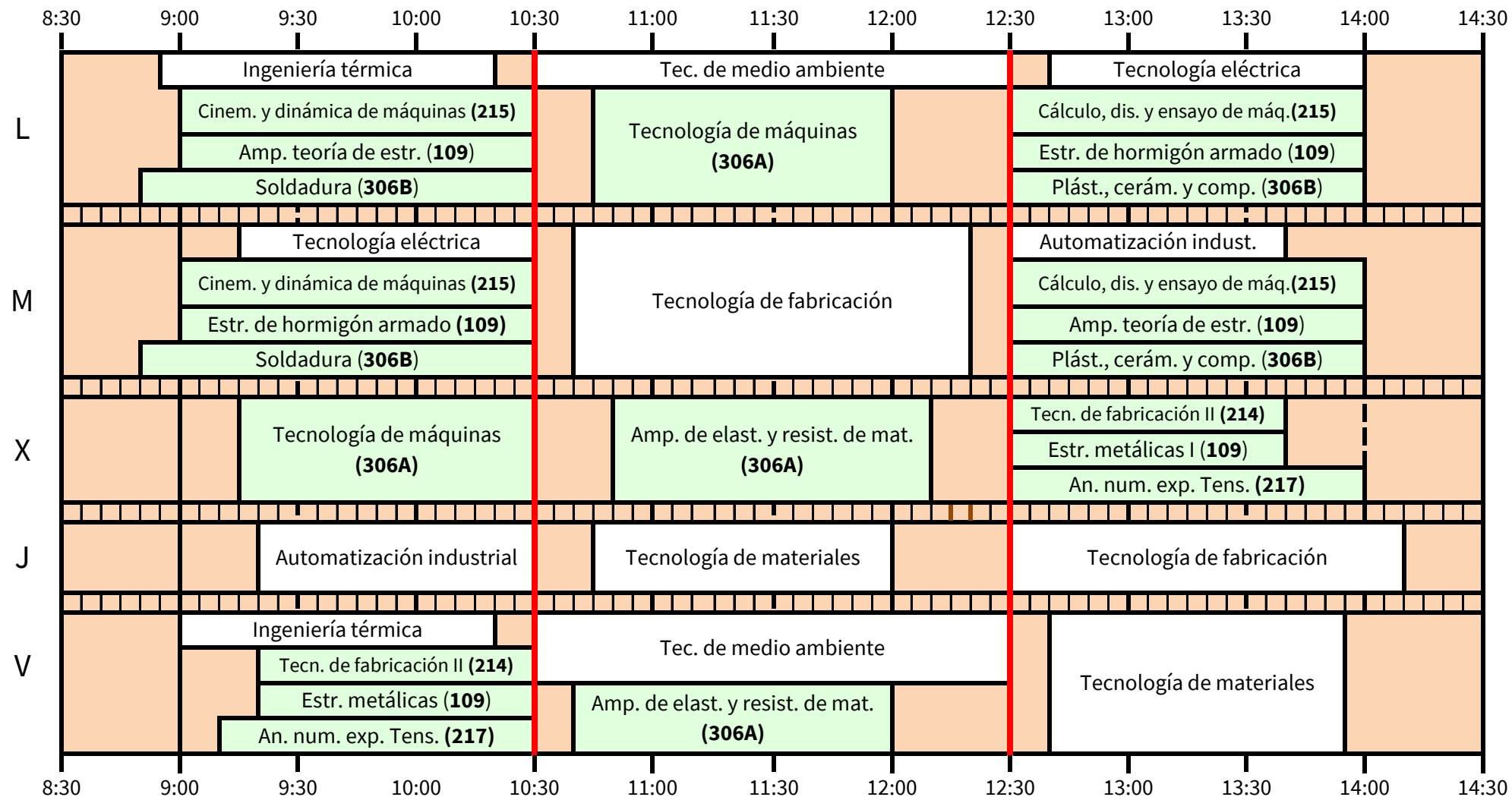

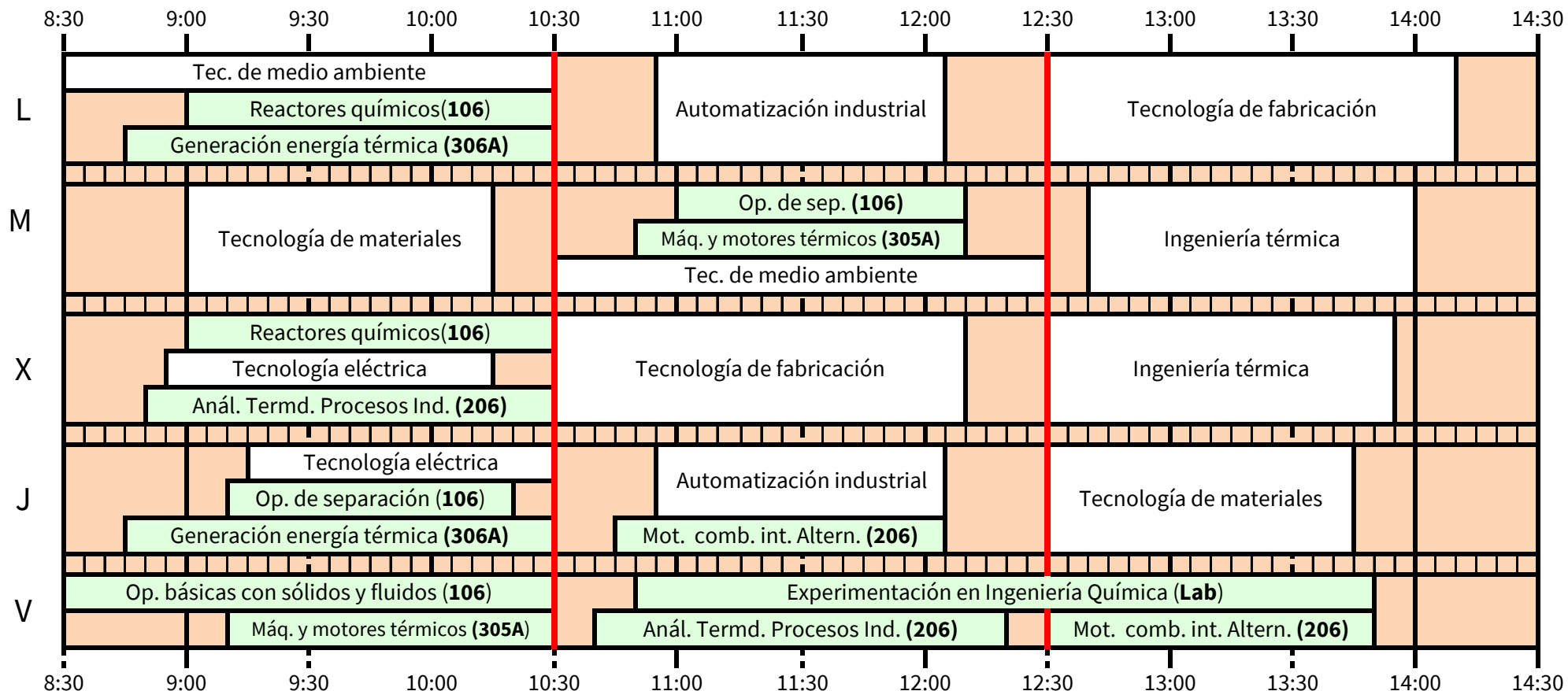



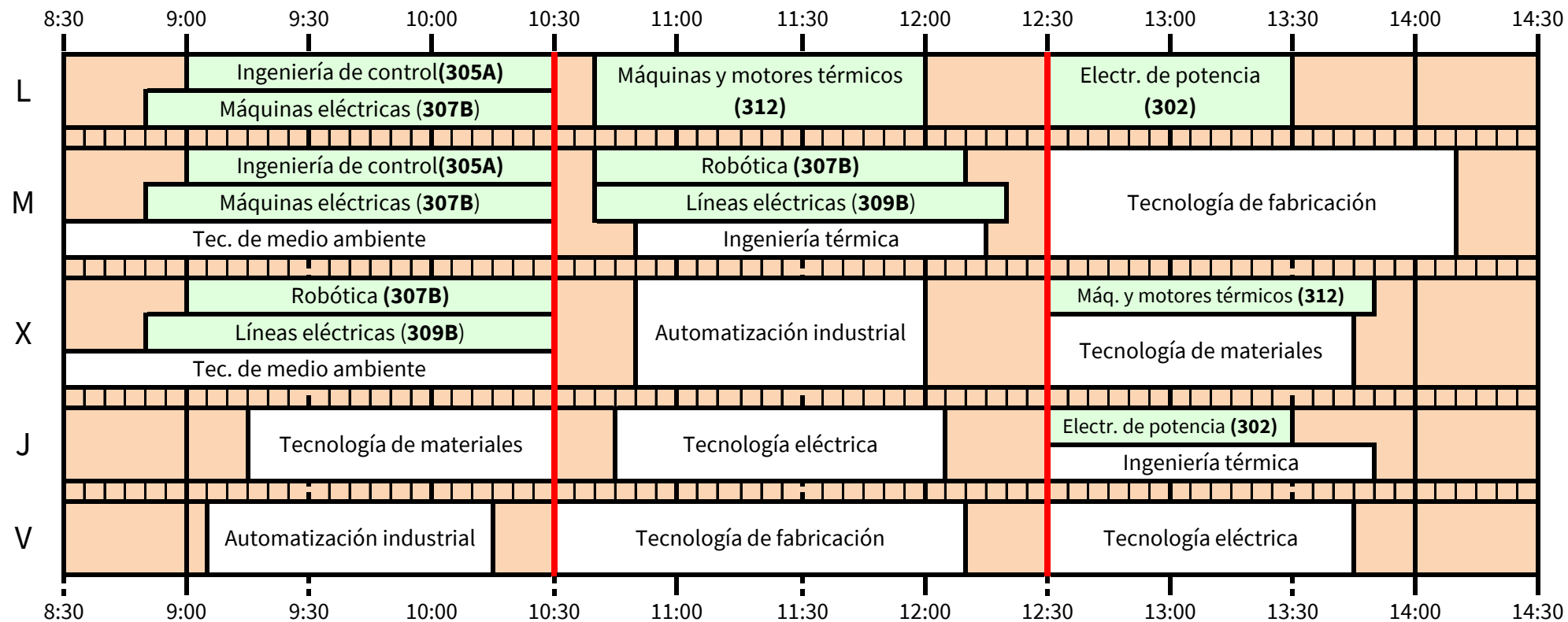

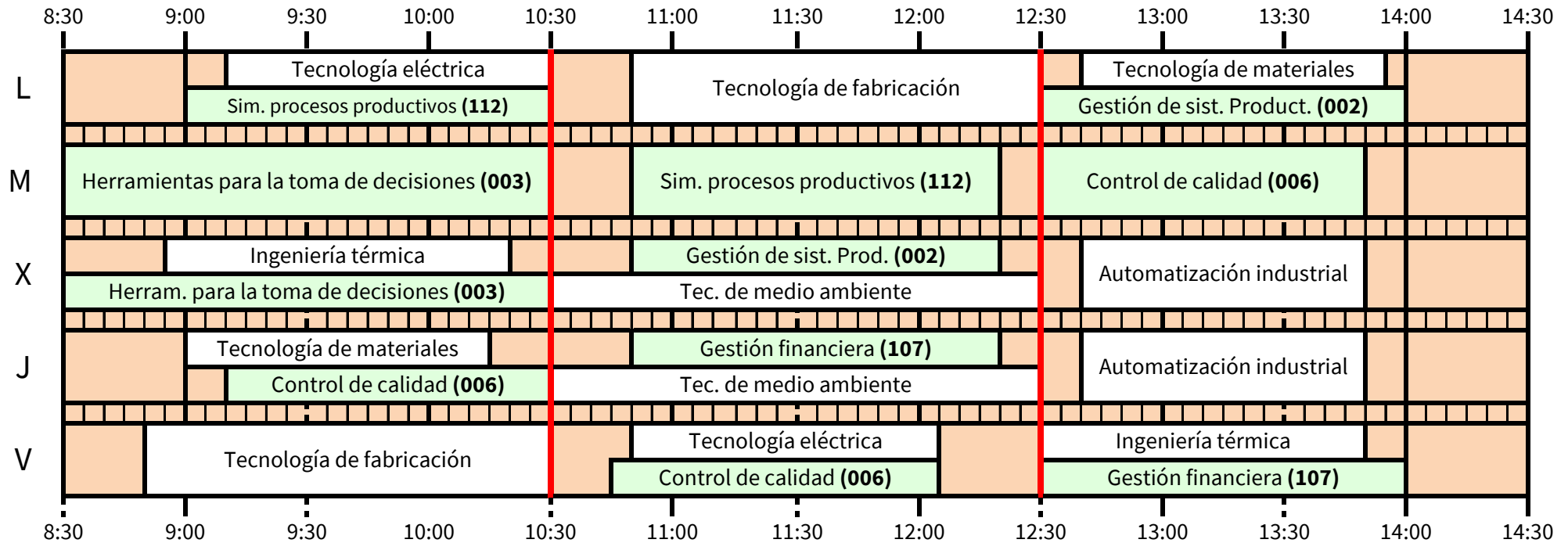

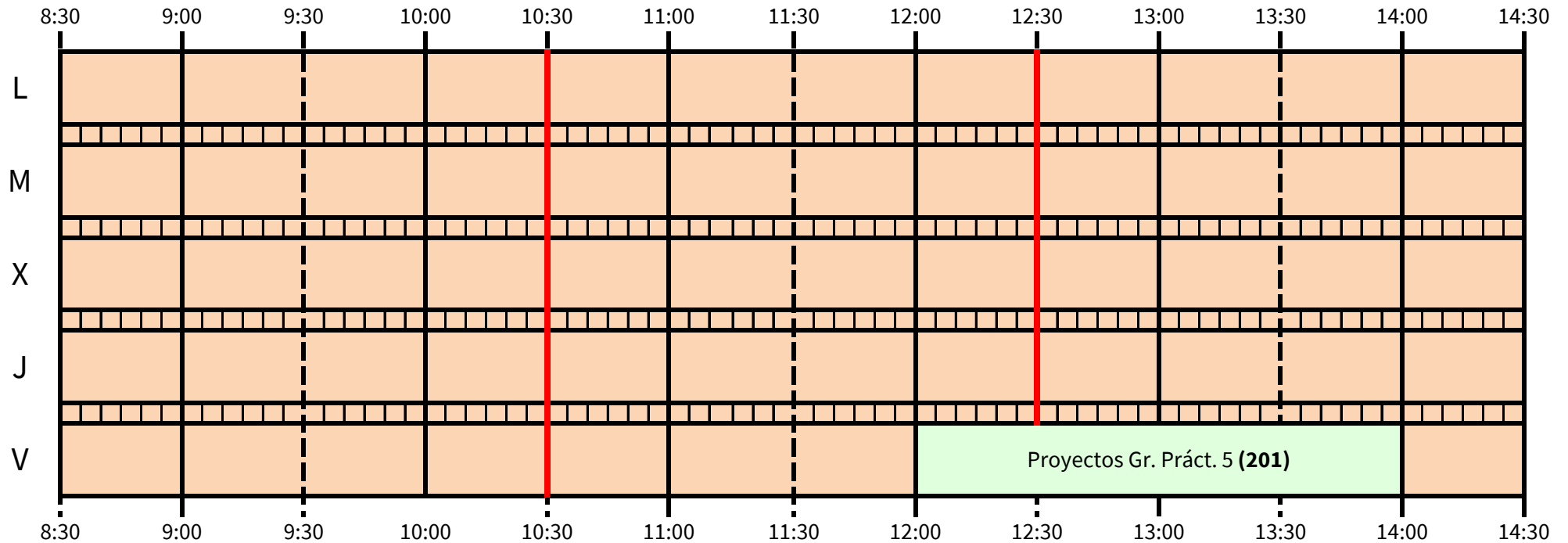

MECÁNICA-MÁQUINAS + MECÁNICA CONSTRUCCIÓN + MATERIALES

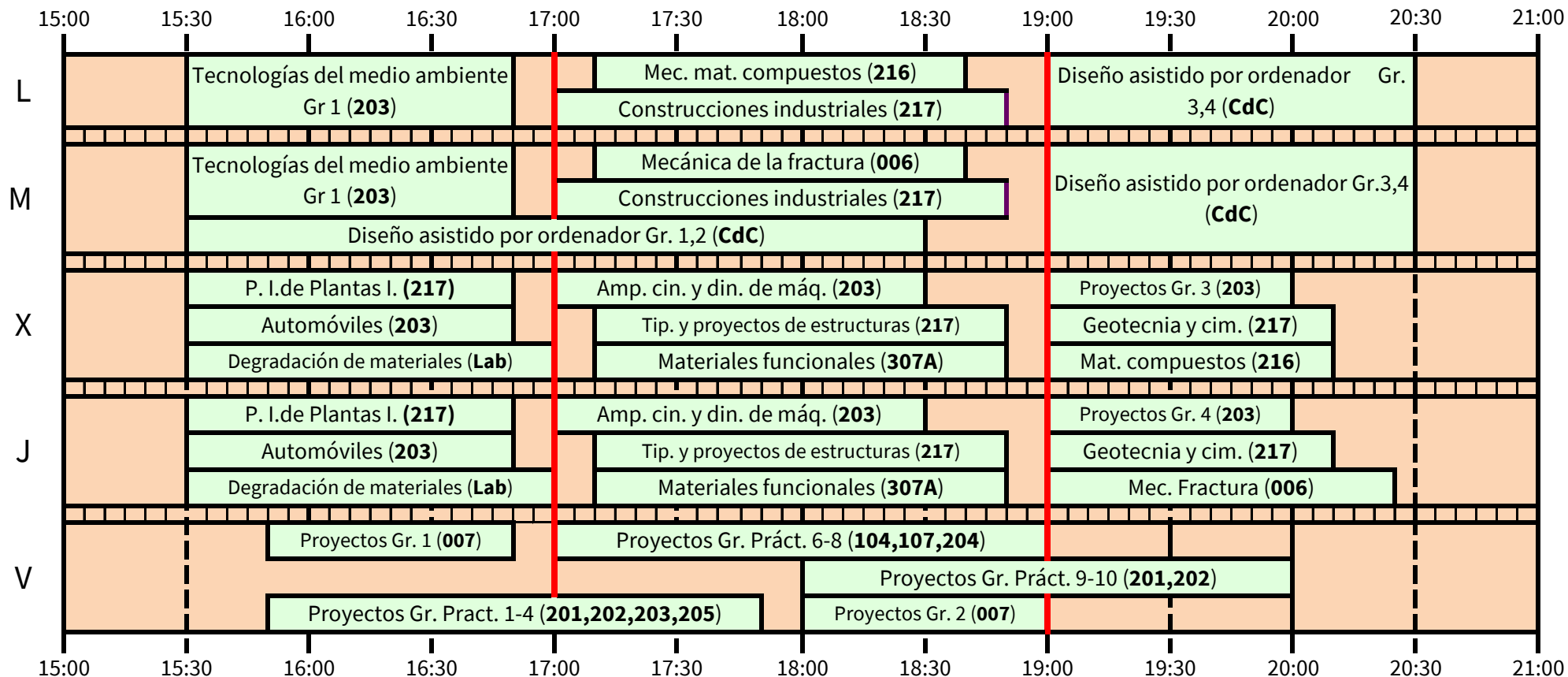

Ingeniería de fabricación se dará en el horario de Sistema integrados de fabricación (1ºMII) siguiendo su calendario y fechas de exámenes

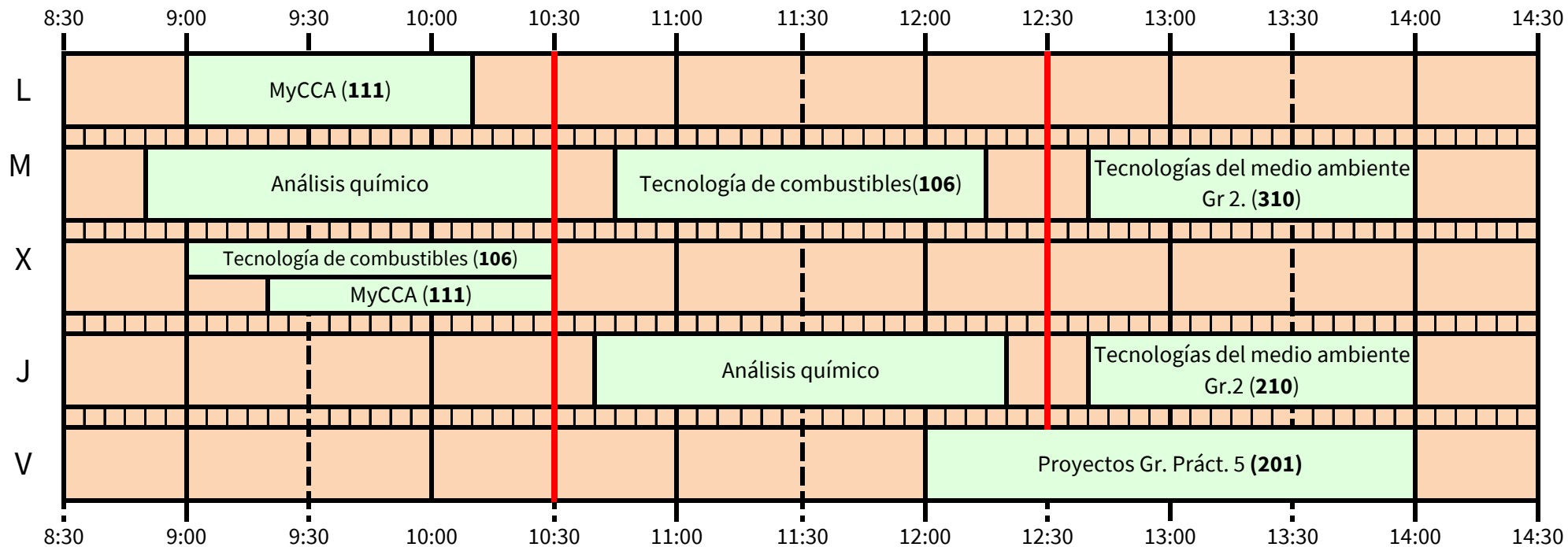

QUÍMICA INDUSTRIAL + ENERGÉTICA

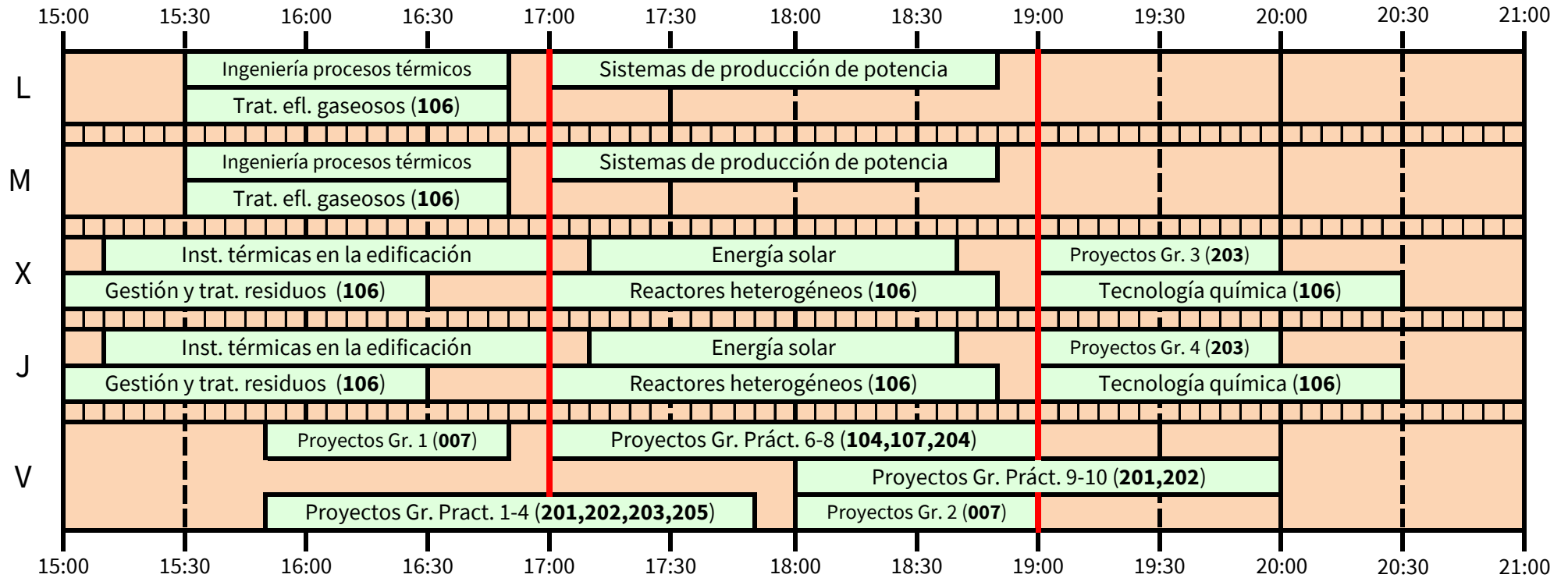

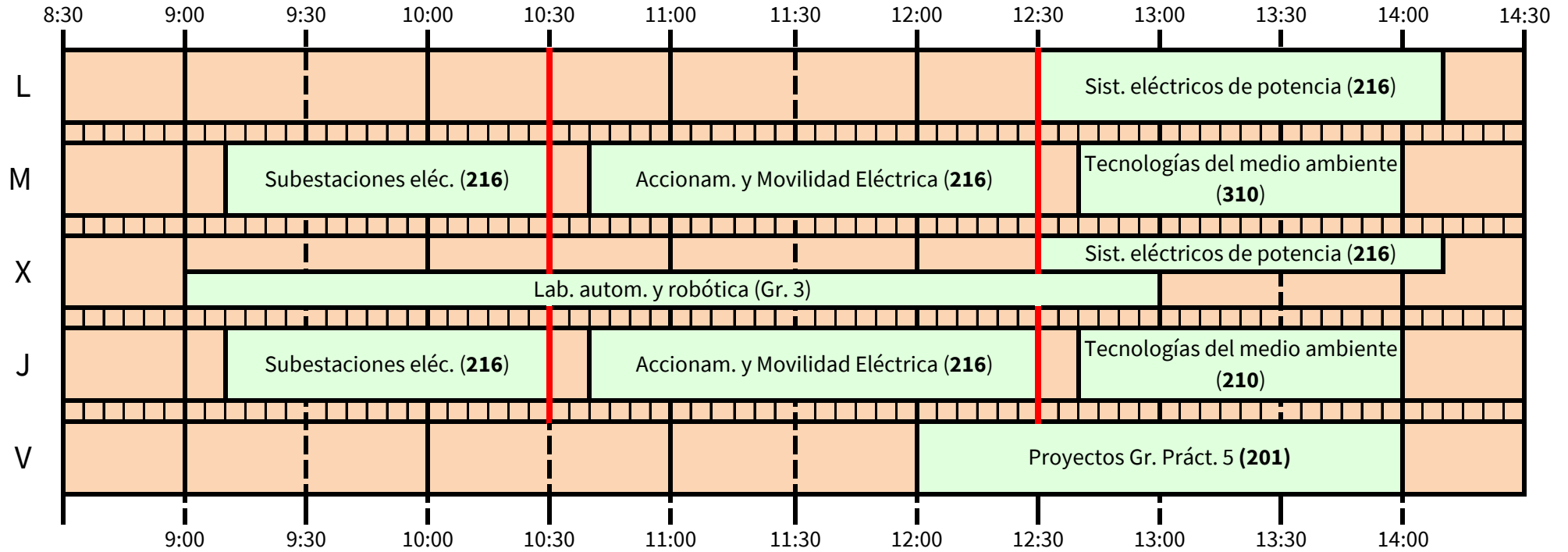

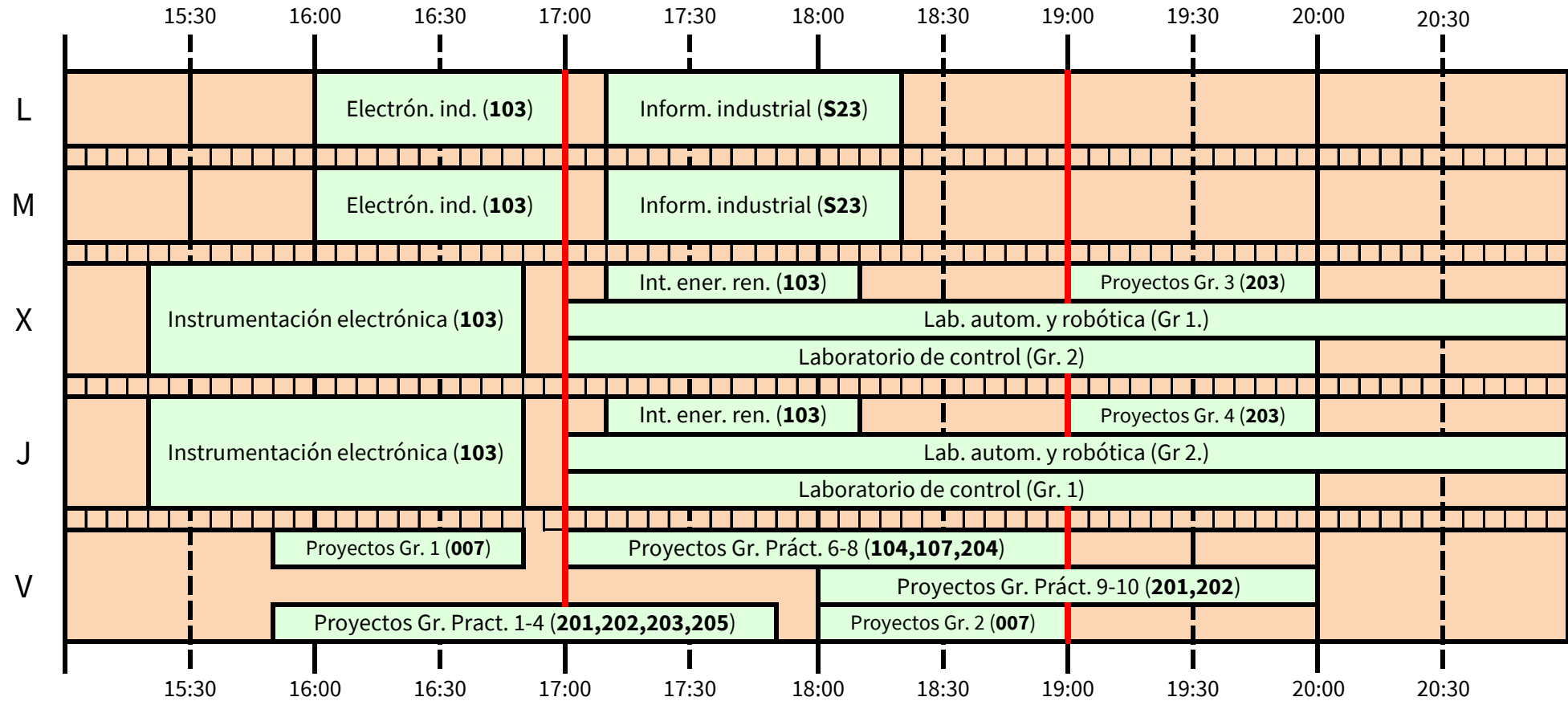



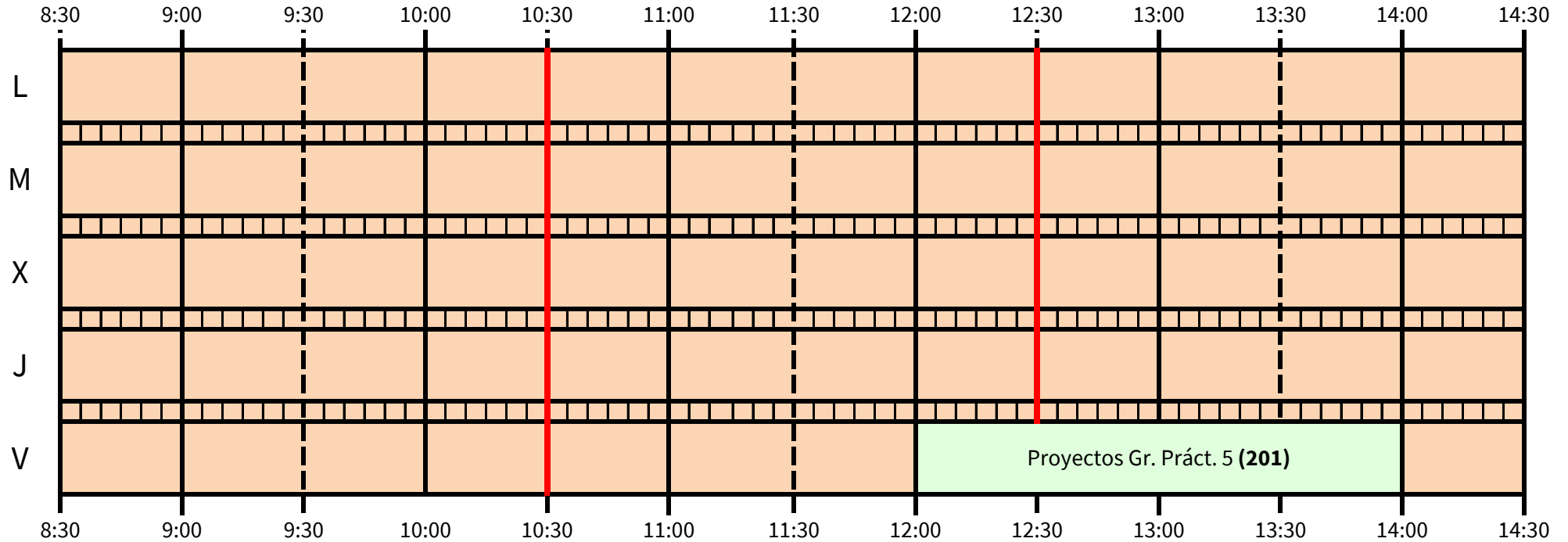

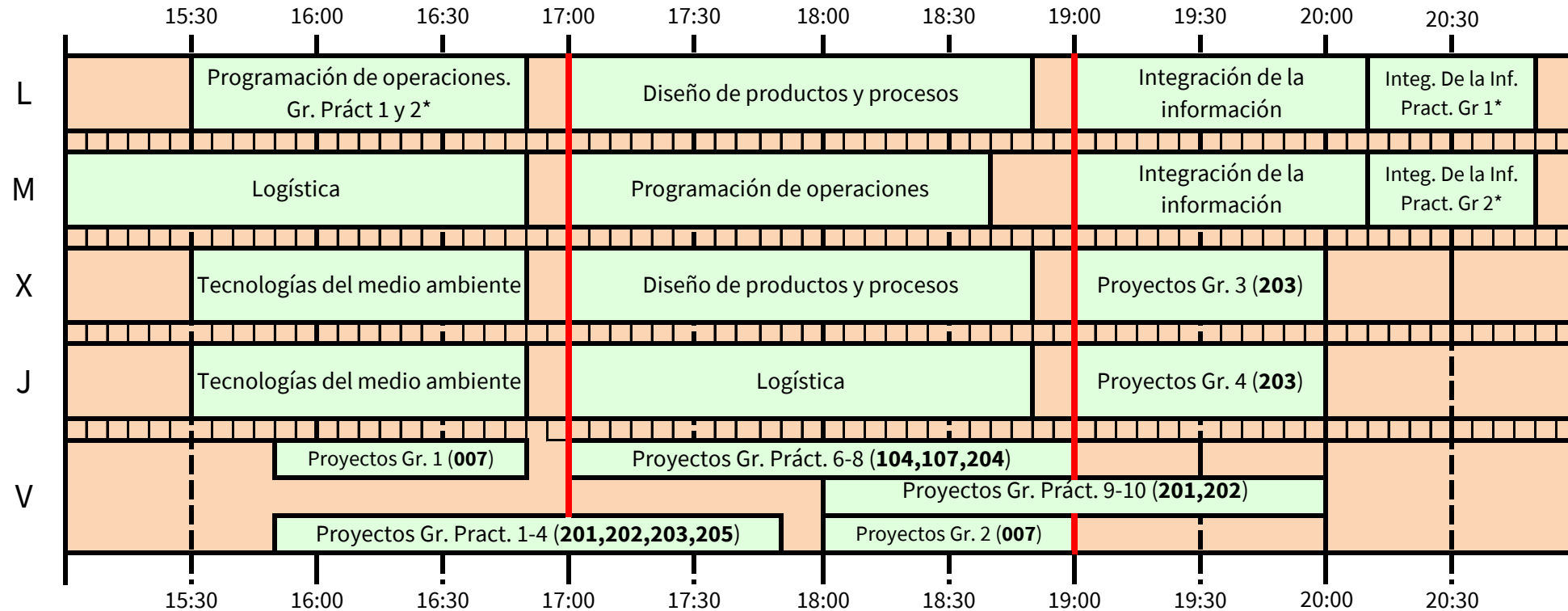

\* Hay otro grupo de prácticas de "Integración de la Información" y de "Programación de operaciones" en horario de mañana

# ESCUELA TÉCNICA SUPERIOR DE INGENIERÍA

Grado en Ingeniería de Tecnologías Industriales UNIVERSIDAD DE SEVILLA

Plan 2010

Curso 2024/2025

C1(T) Aula

## OPTATIVAS COMUNES

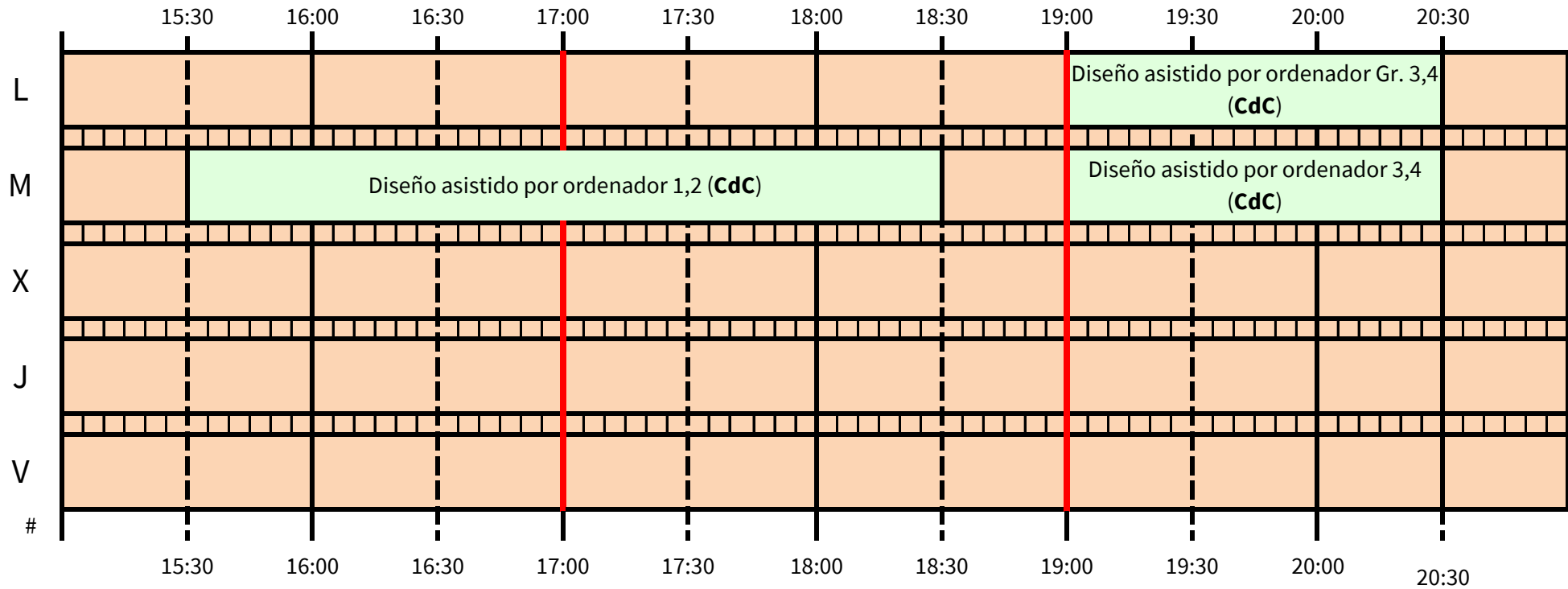

MECÁNICA-MÁQUINAS + MECÁNICA CONSTRUCCIÓN + MATERIALES

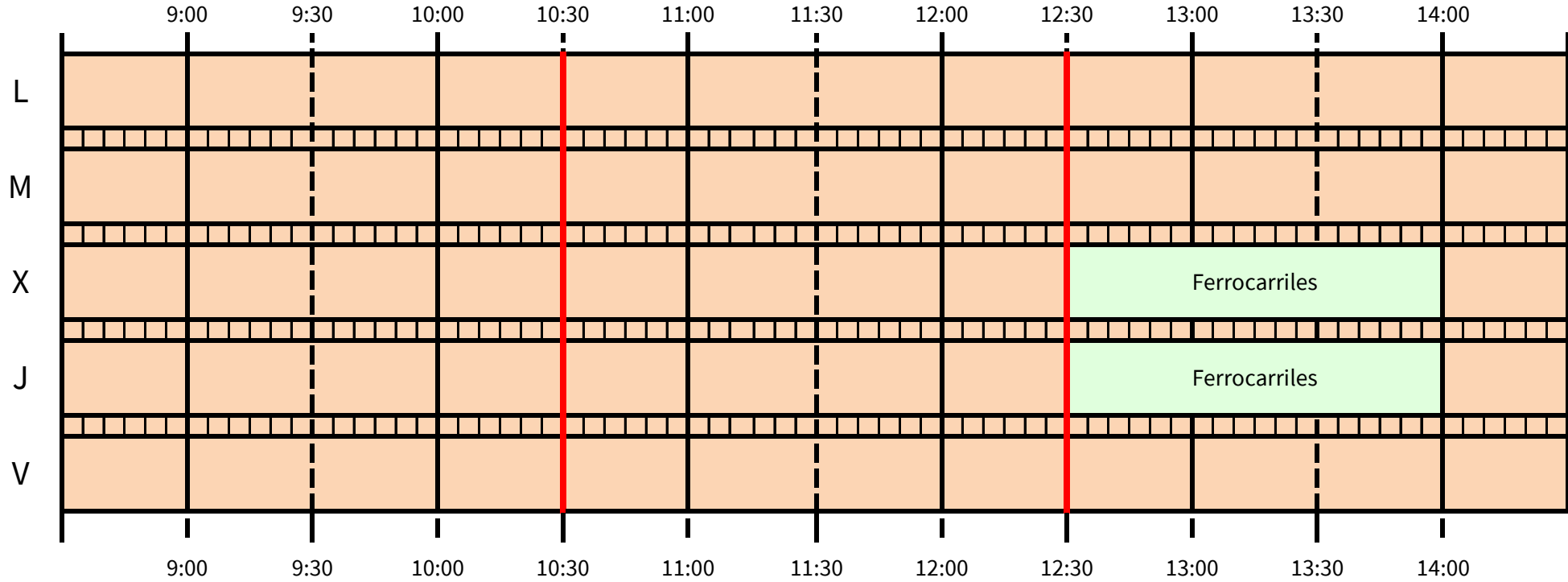

MECÁNICA-MÁQUINAS + MECÁNICA CONSTRUCCIÓN + MATERIALES

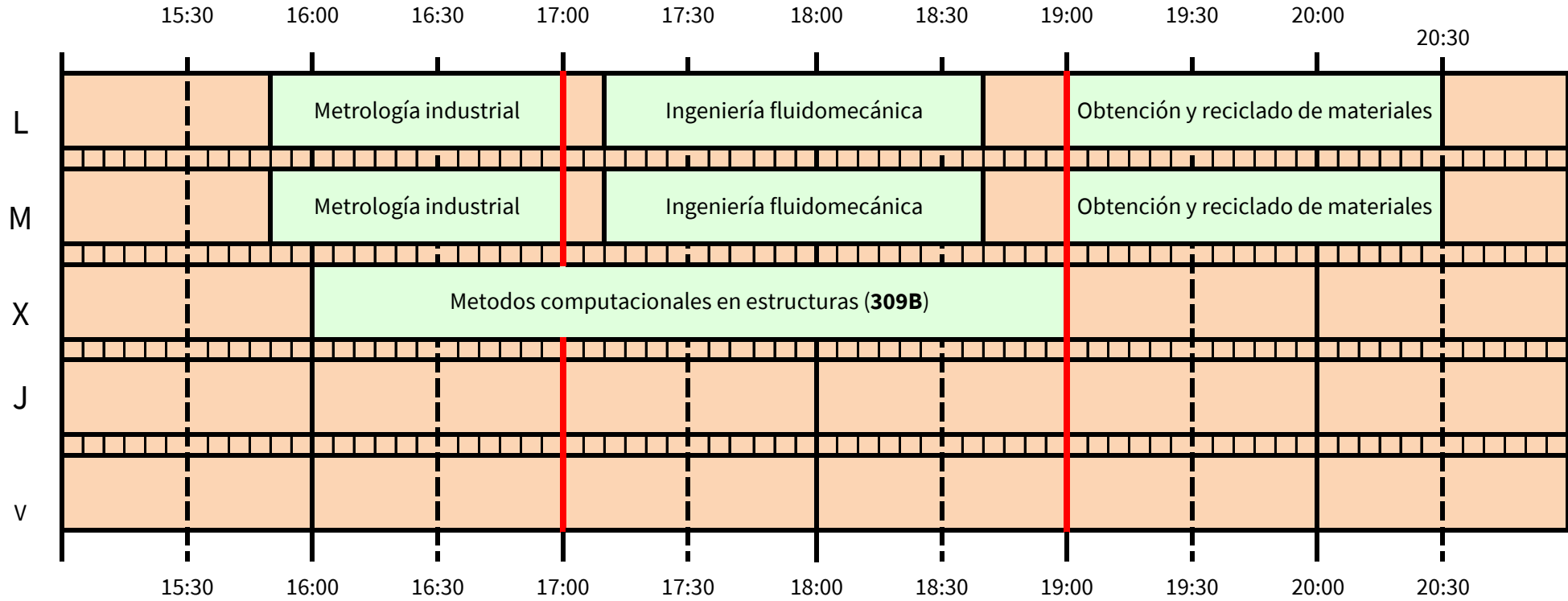

# ESCUELA TÉCNICA SUPERIOR DE INGENIERÍA

Grado en Ingeniería de Tecnologías Industriales UNIVERSIDAD DE SEVILLA

Curso 2024/2025

Plan 2010

4º G2 C2(M) Aula 106

## QUÍMICA INDUSTRIAL + ENERGÉTICA

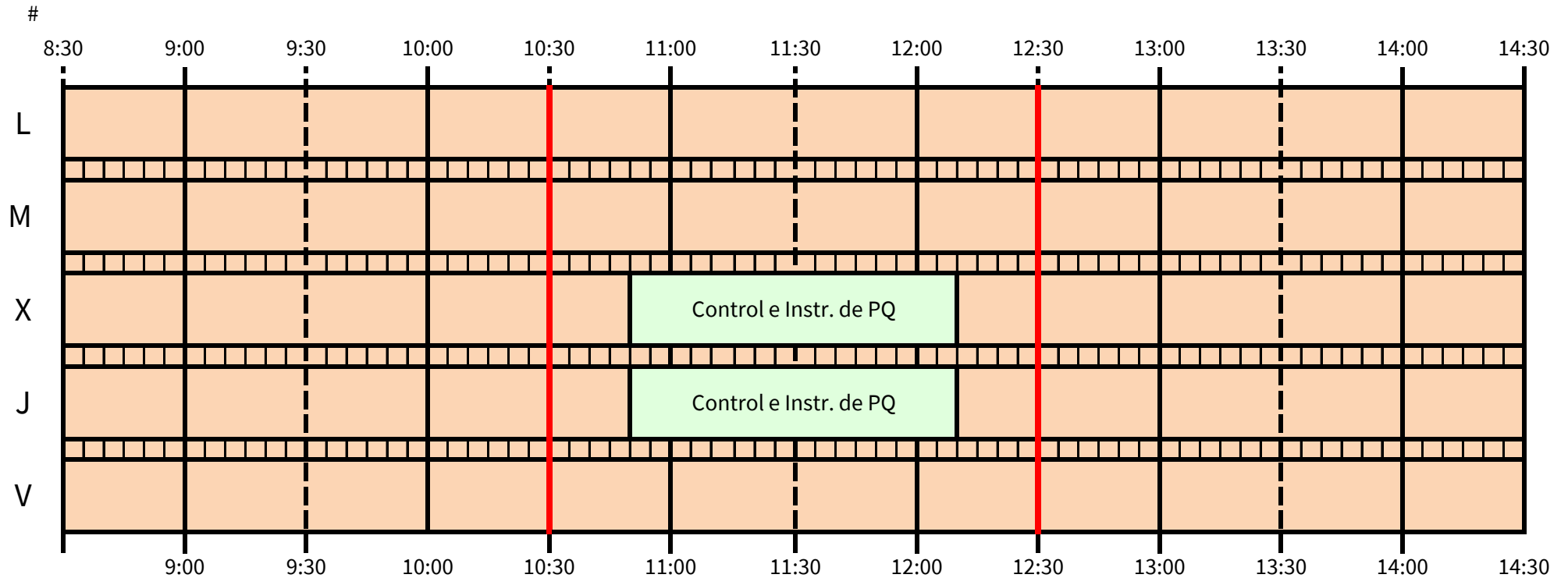

# ESCUELA TÉCNICA SUPERIOR DE INGENIERÍA

Grado en Ingeniería de Tecnologías Industriales UNIVERSIDAD DE SEVILLA

Curso 2024/2025

Plan 2010

4º G2

C2(T) Aula

## QUÍMICA INDUSTRIAL + ENERGÉTICA

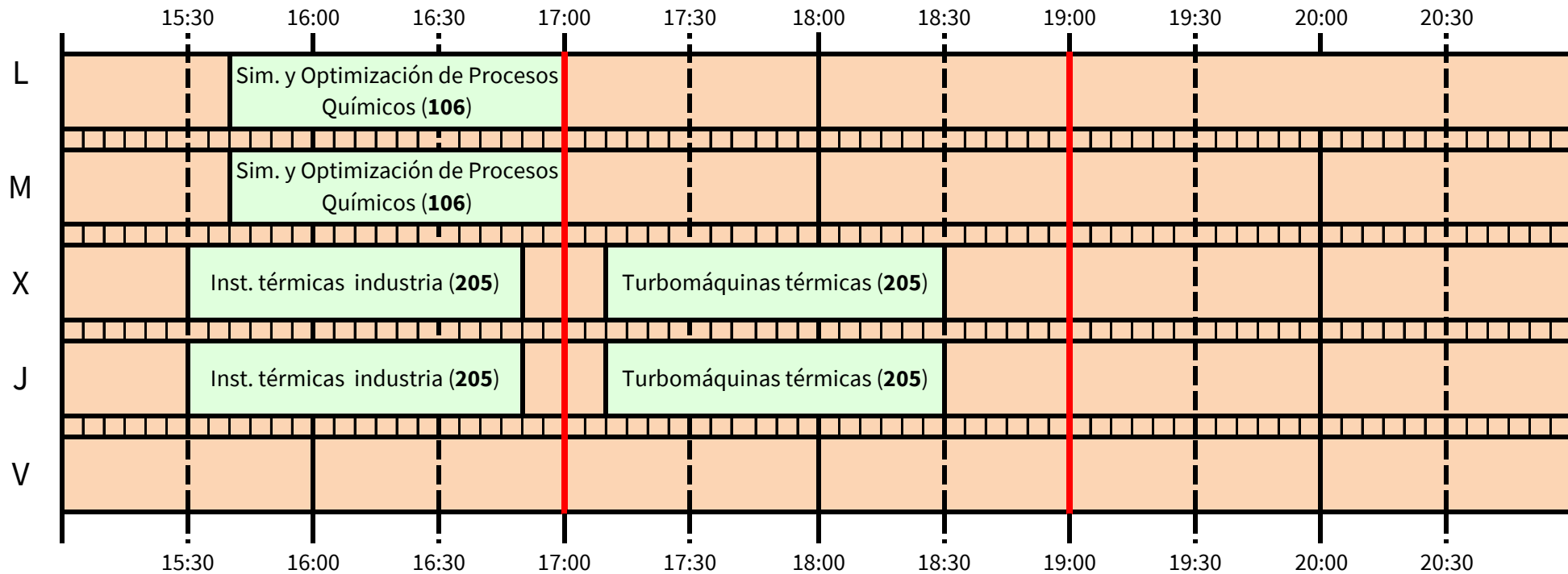

**ELECTRICIDAD**

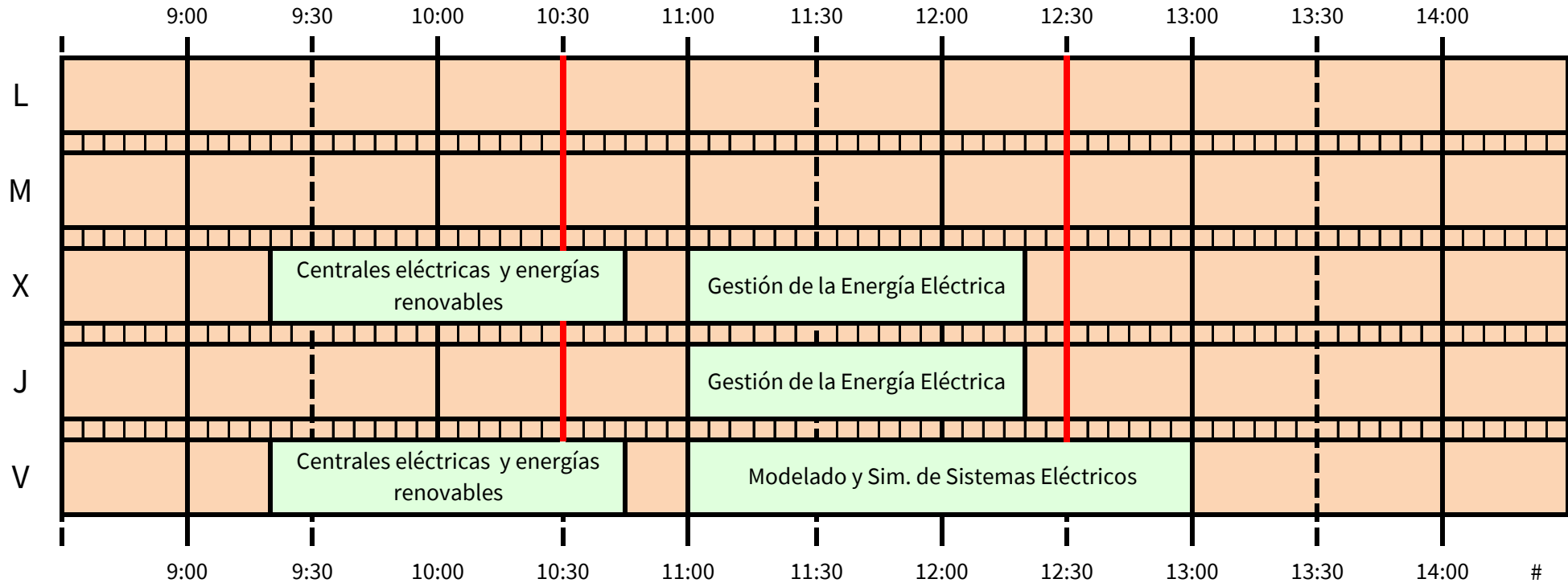



ELECTRÓNICA + AUTOMÁTICA

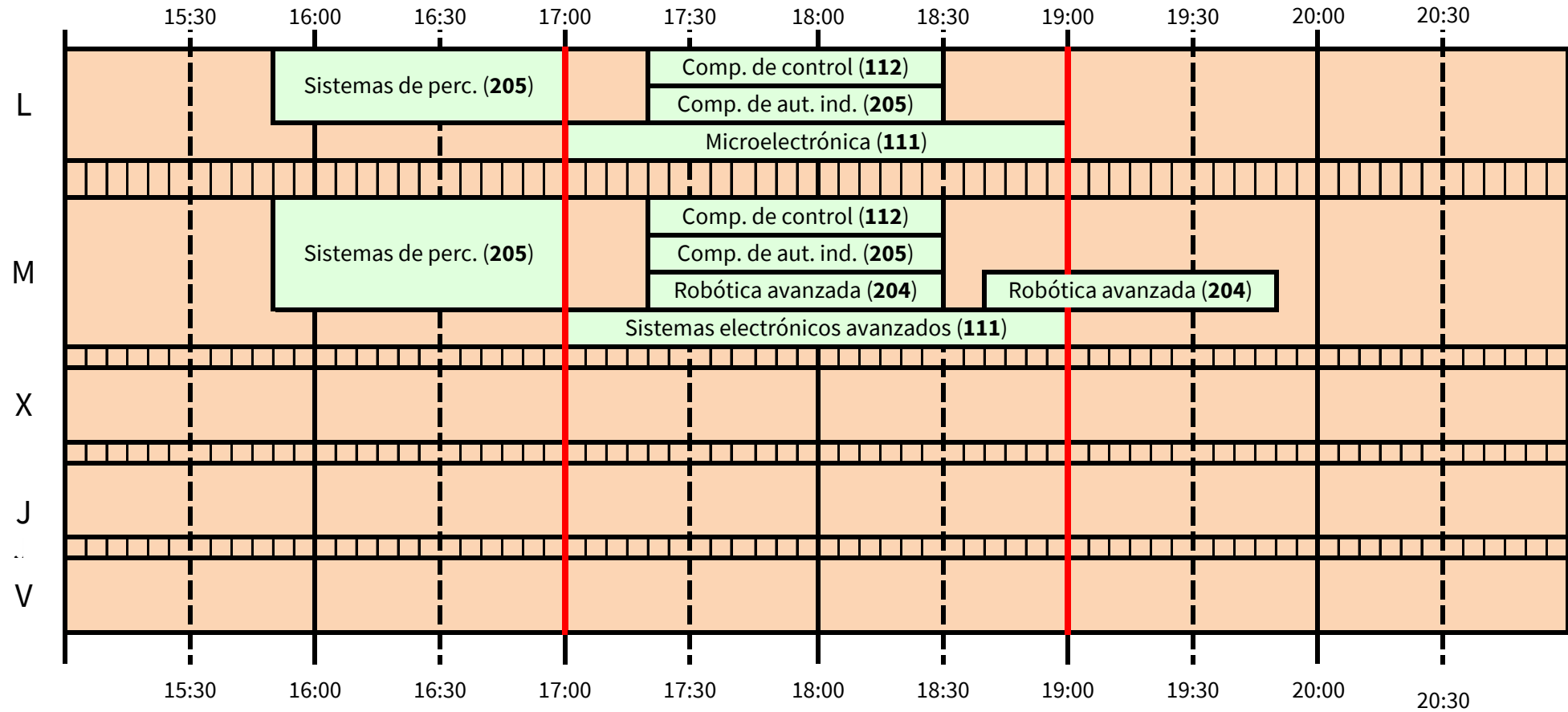

ORGANIZACIÓN Y PRODUCCIÓN

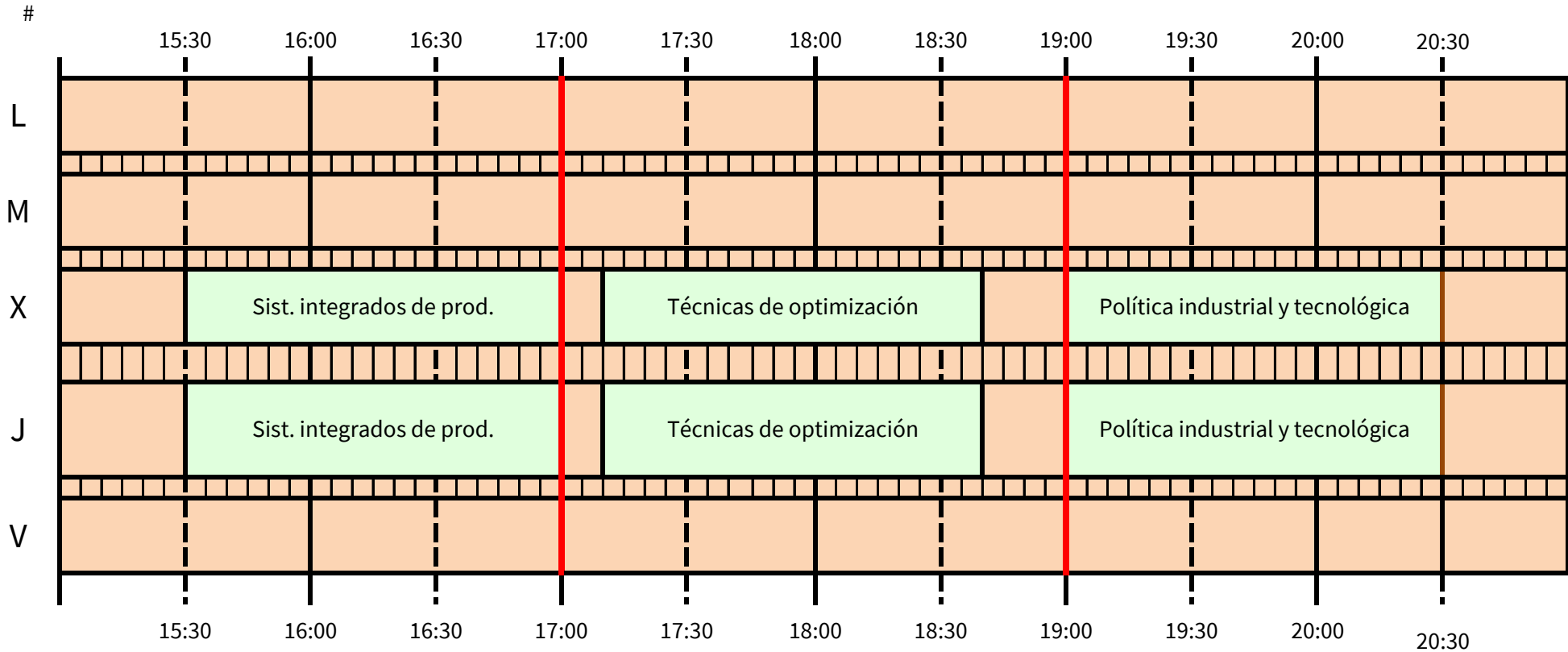

**OPTATIVAS COMUNES**

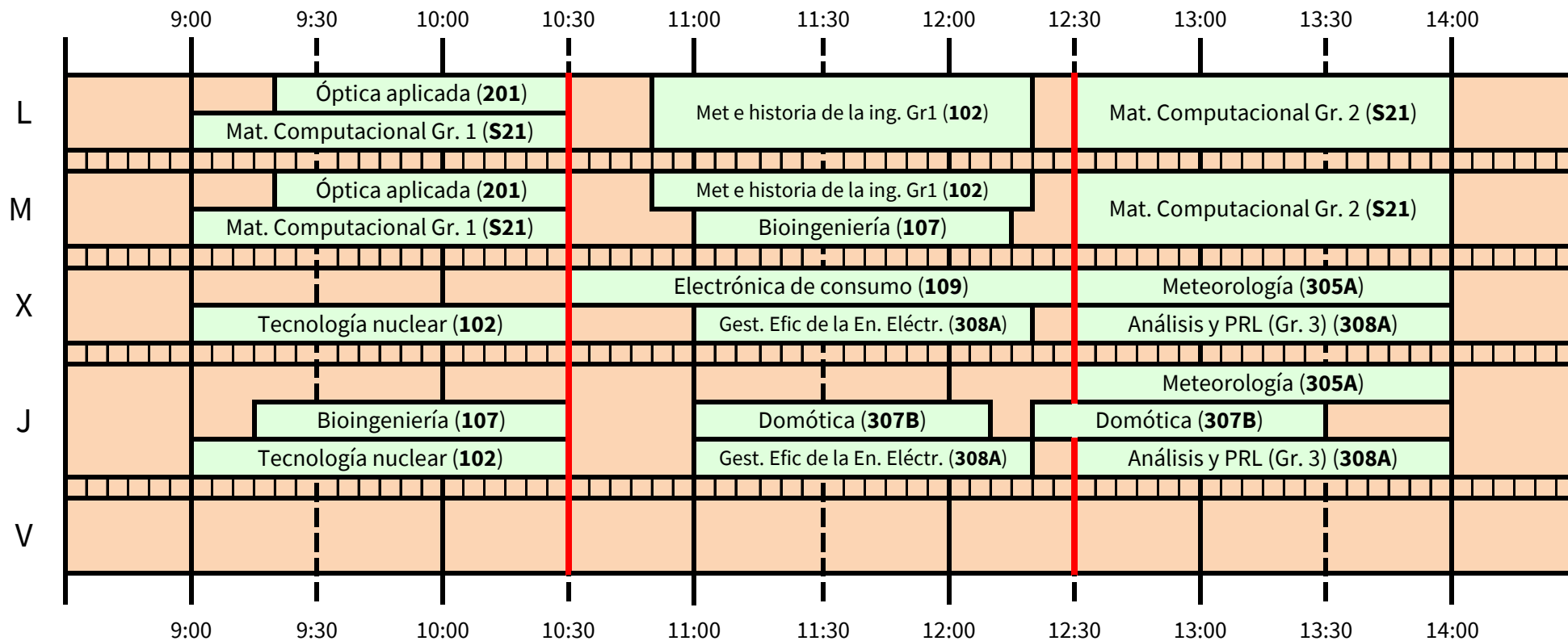

OPTATIVAS COMUNES

