

Grado en Ingeniería de Tecnologías Industriales

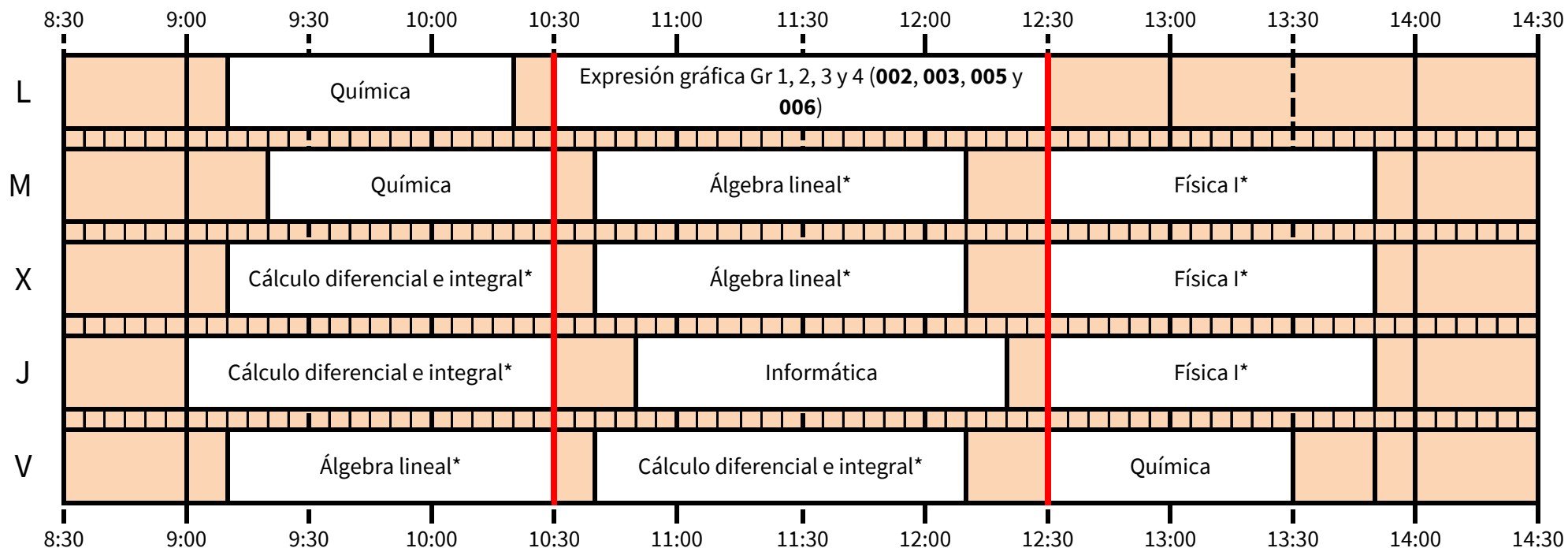

*Física I se imparte hasta completar 55h (incluyendo exámenes)

*Álgebra lineal y Cálculo dif. e int. se imparten hasta completar 60h (incluyendo exámenes)

	8:30	9:00	9:30	10:00	10:30	11:00	11:30	12:00	12:30	13:00	13:30	14:00	14:30
L		Álgebra lineal*				Cálculo diferencial e integral*				Física I*			
M		Cálculo diferencial e integral*				Expresión gráfica Gr. 5, 6, 7 y 8 (002, 003, 005 y 006)							
X			Química			Física I*				Álgebra lineal*			
J			Química			Cálculo diferencial e integral*				Física I*			
V			Química			Informática				Álgebra lineal*			

*Física I se imparte hasta completar 55h (incluyendo exámenes)

*Álgebra lineal y Cálculo dif. e int. se imparten hasta completar 60h (incluyendo exámenes)

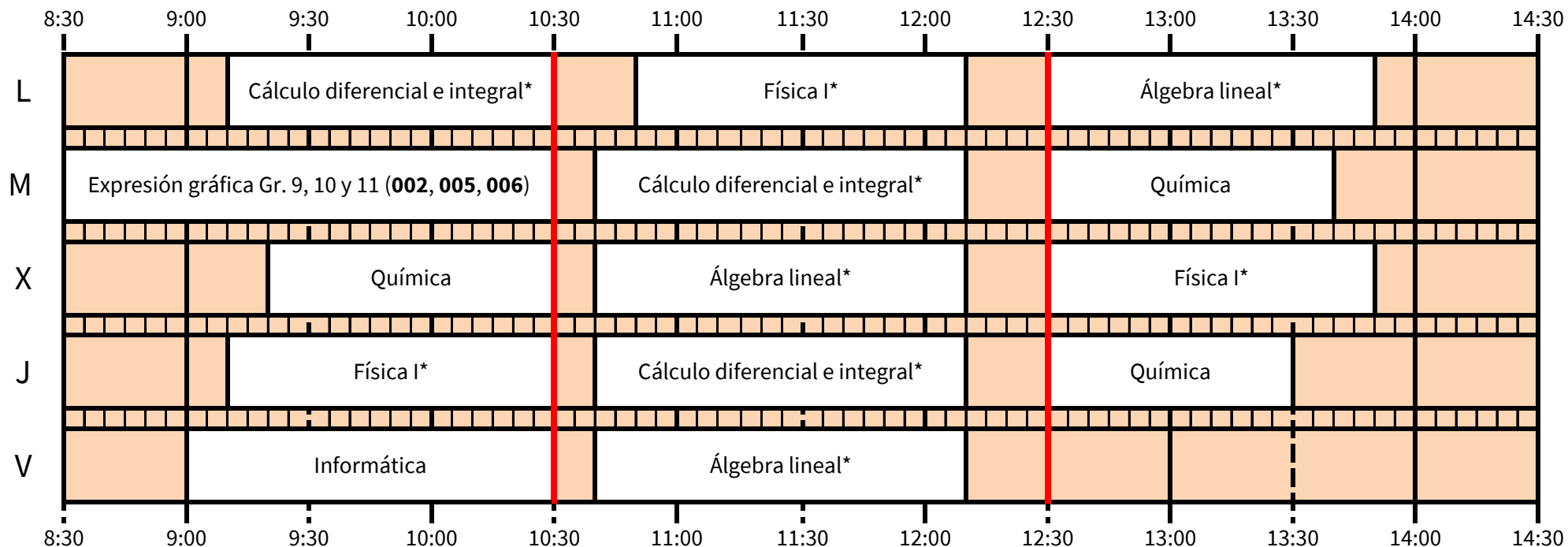

*Física I se imparte hasta completar 55h (incluyendo exámenes)

*Álgebra lineal y Cálculo dif. e int. se imparten hasta completar 60h (incluyendo exámenes)

	8:30	9:00	9:30	10:00	10:30	11:00	11:30	12:00	12:30	13:00	13:30	14:00	14:30
L	Expresión gráfica Gr. 12, 13 y 14 (002, 005 y 006)					Cálculo diferencial e integral*				Química			
M		Cálculo diferencial e integral*					Física I*				Álgebra lineal*		
X			Física I*				Informática				Química		
J			Cálculo diferencial e integral*					Álgebra lineal*					
V			Química				Física I*				Álgebra lineal*		

*Física I se imparte hasta completar 55h (incluyendo exámenes)

*Álgebra lineal y Cálculo dif. e int. se imparten hasta completar 60h (incluyendo exámenes)

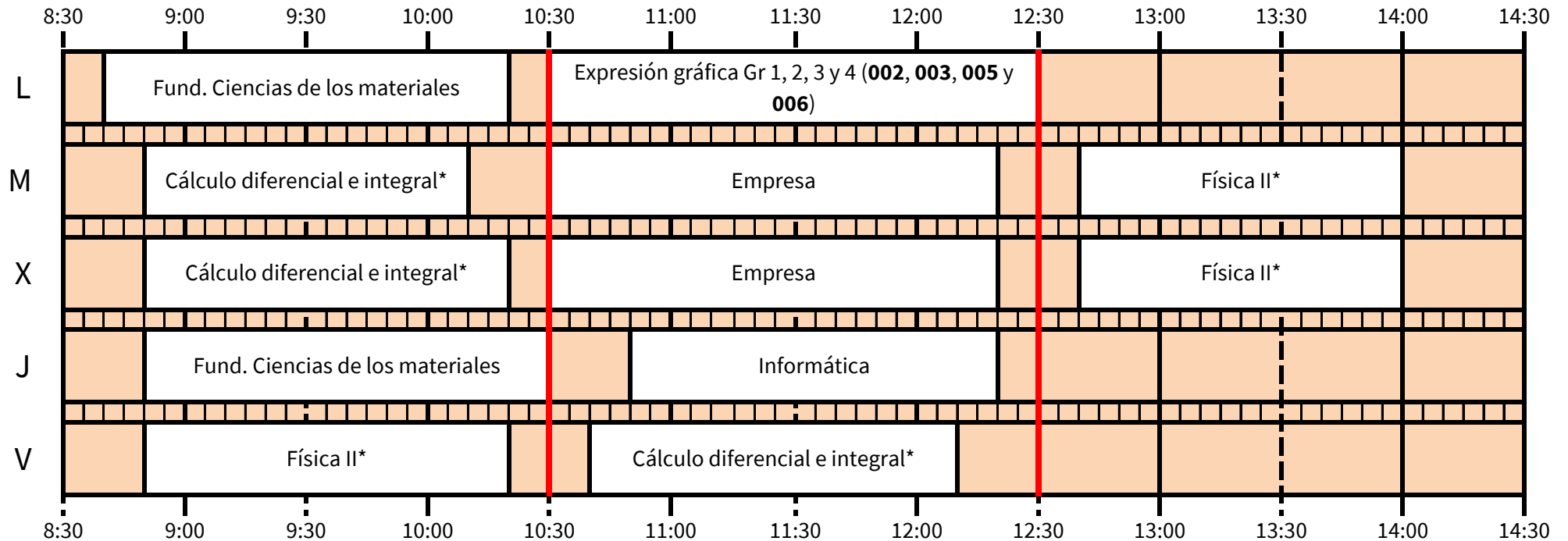

*Cálculo dif. e int. se imparten hasta completar 60h (incluyendo exámenes)

*Física II se imparte hasta completar 55h (incluyendo exámenes)

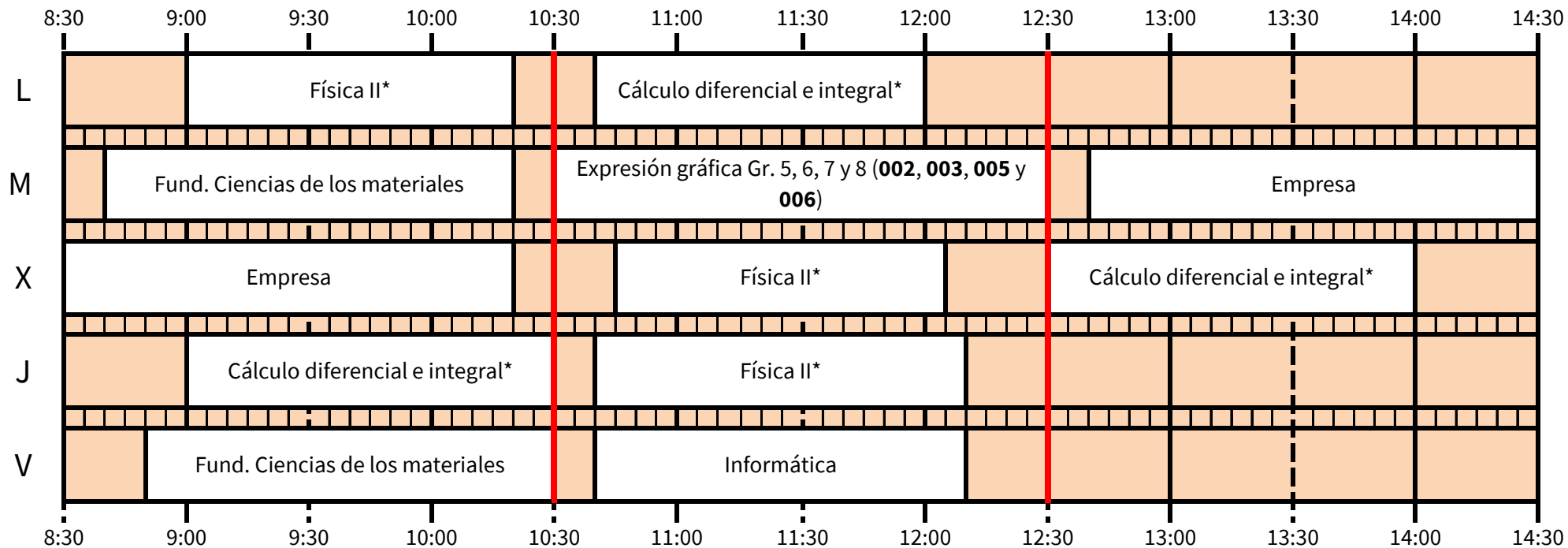

*Cálculo dif. e int. se imparten hasta completar 60h (incluyendo exámenes)

*Física II se imparte hasta completar 55h (incluyendo exámenes)

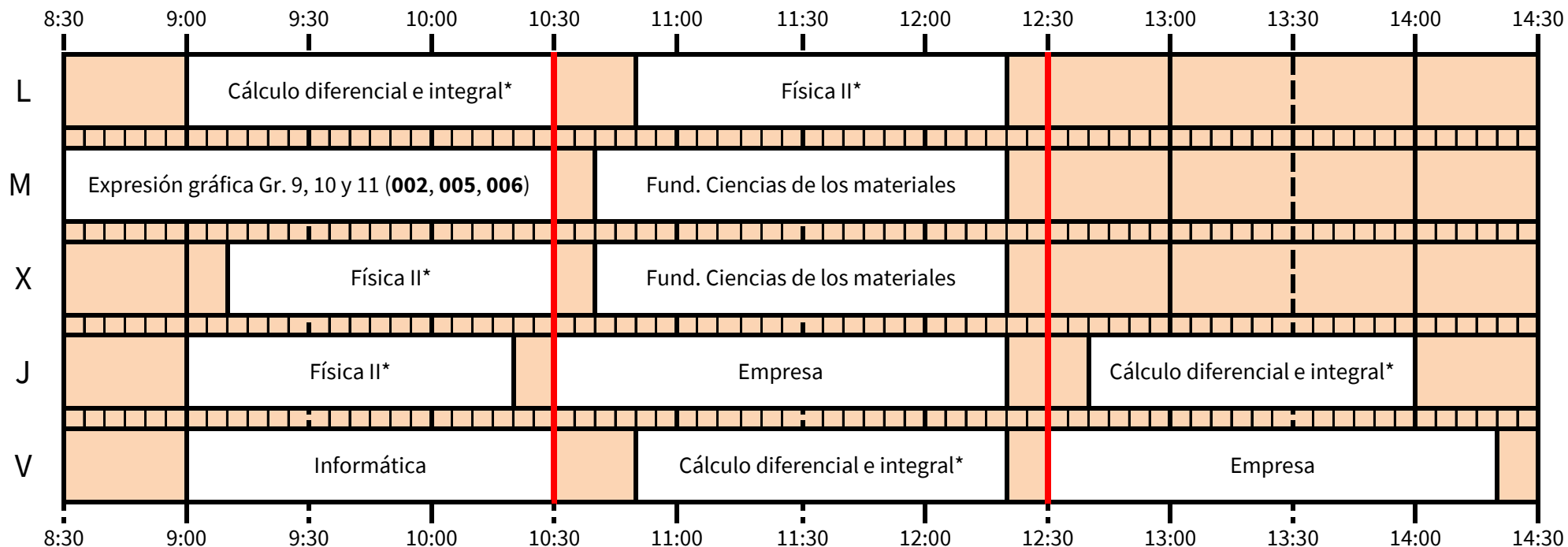

*Cálculo dif. e int. se imparten hasta completar 60h (incluyendo exámenes)

*Física II se imparte hasta completar 55h (incluyendo exámenes)

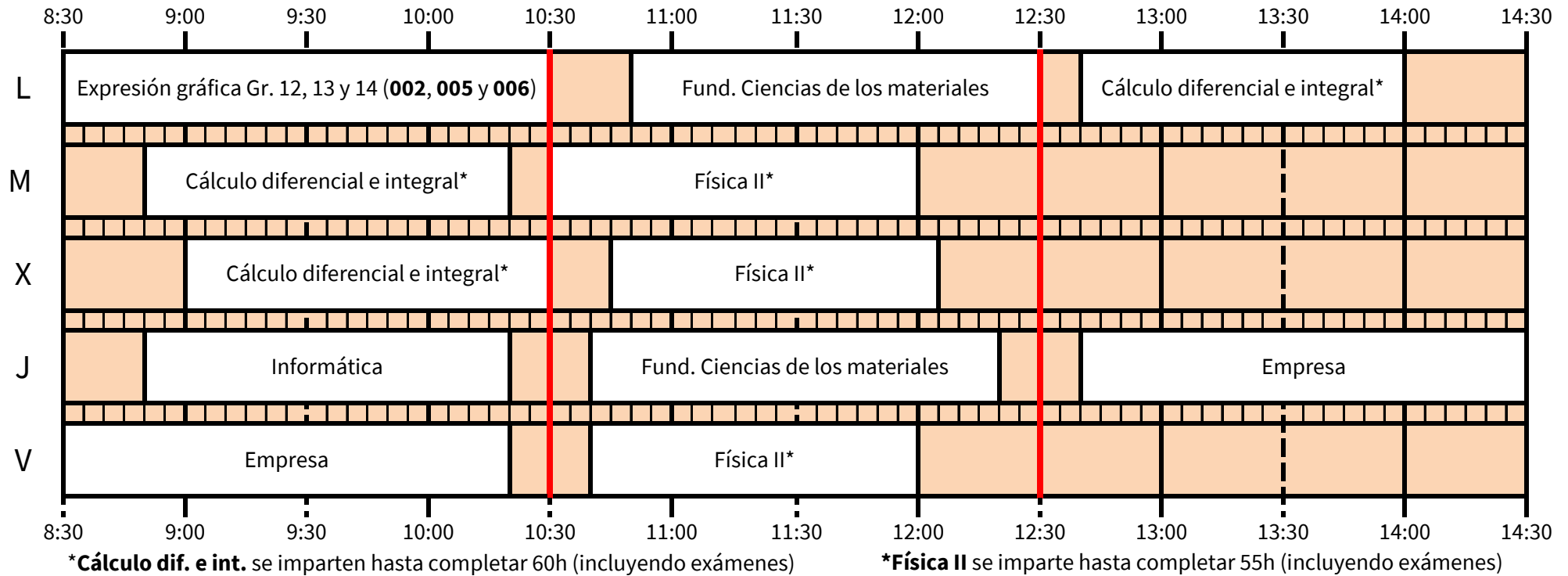

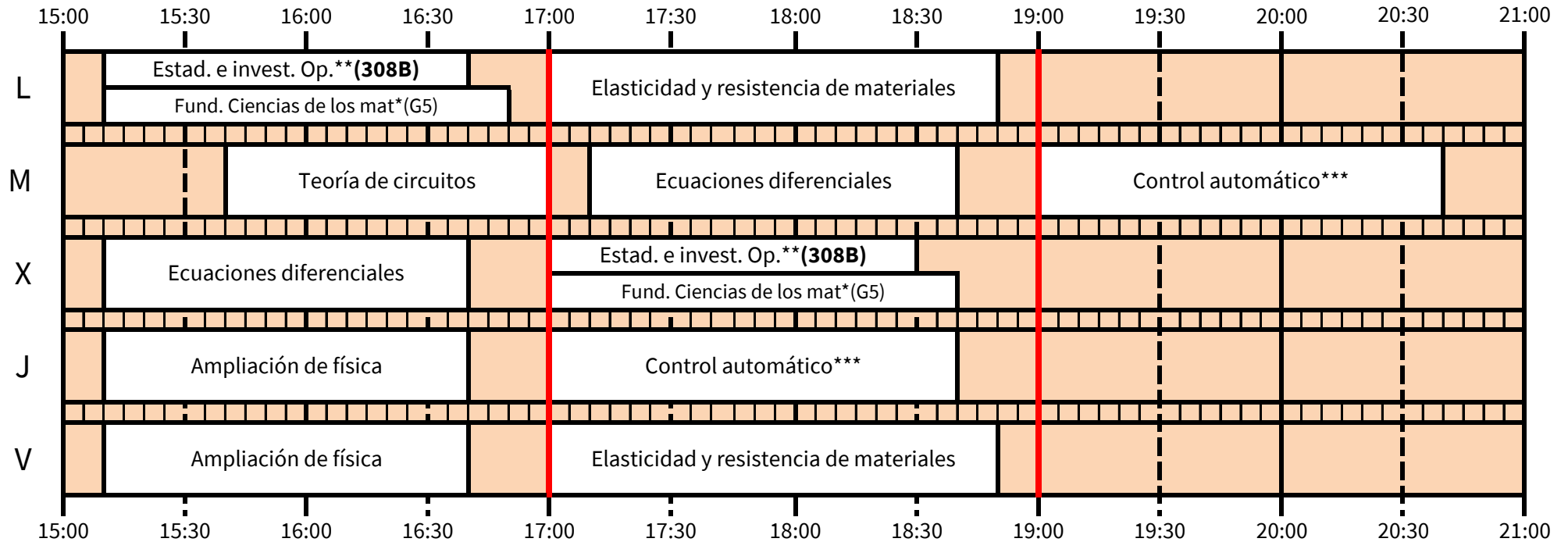

*Grupo para estudiantes que en el curso 23/24 cursaron 1º(plan 2010)

** Hasta completar 40h

*** Hasta completar 45h

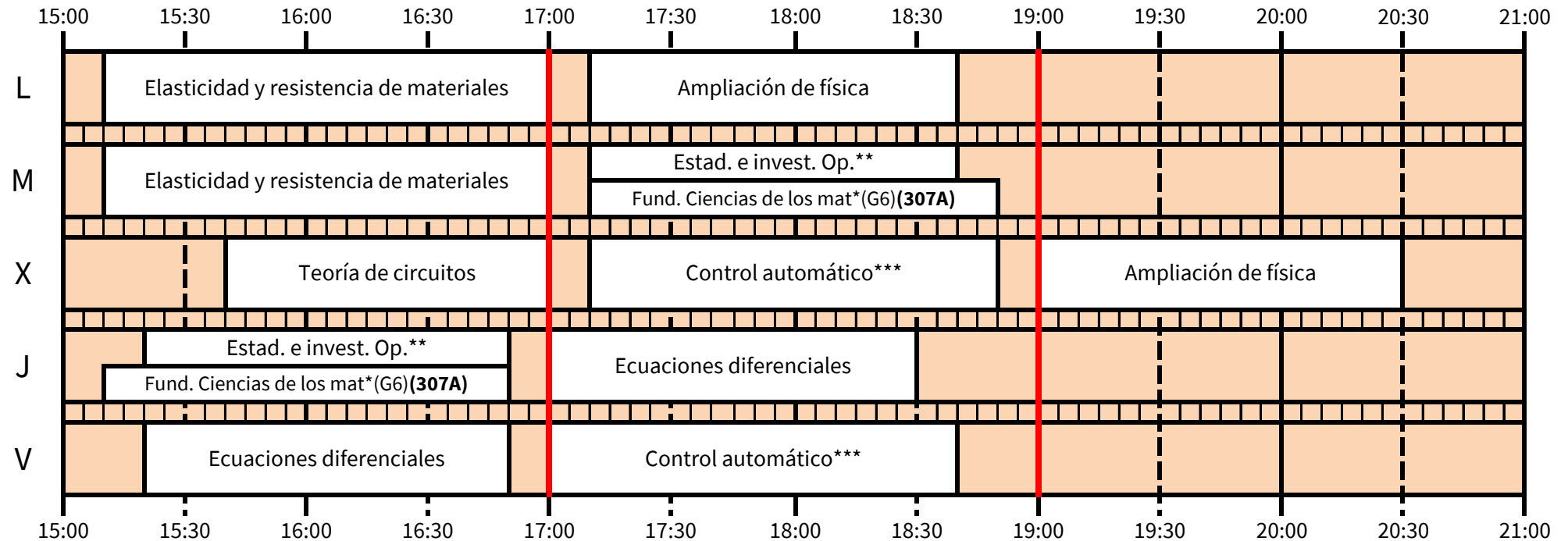

*Grupo para estudiantes que en el curso 23/24 cursaron 1º(plan 2010)

** Hasta completar 40h

*** Hasta completar 45h

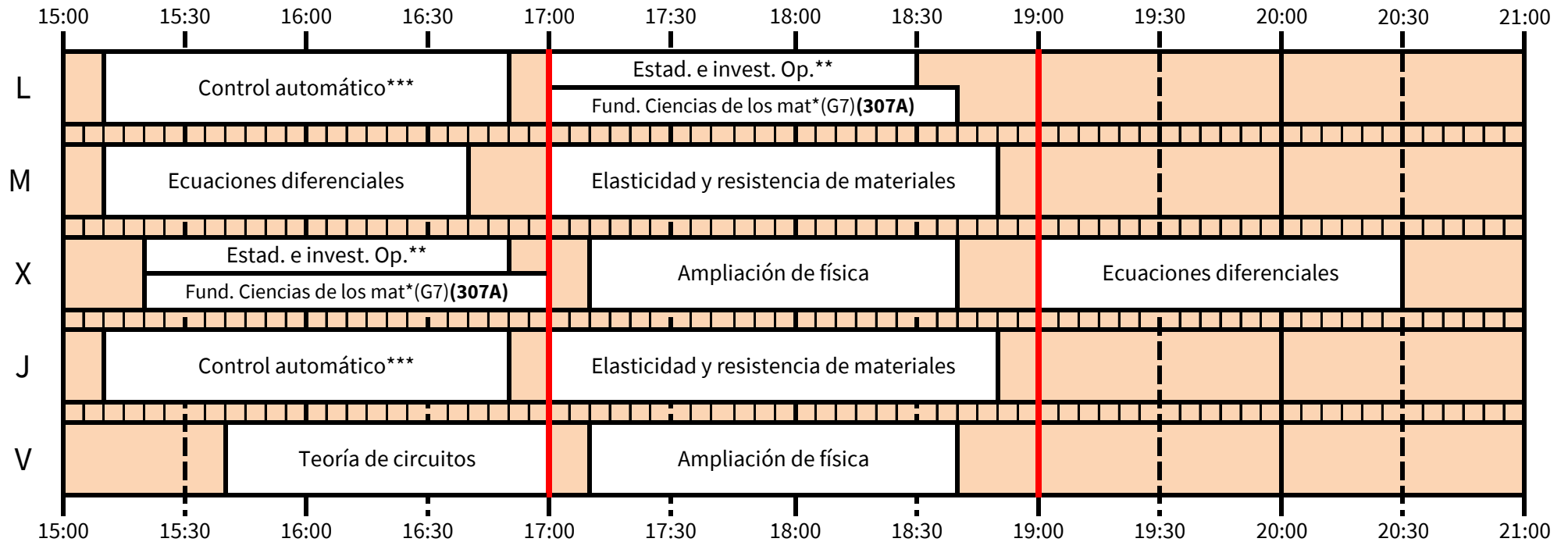

*Grupo para estudiantes que en el curso 23/24 cursaron 1º(plan 2010)

** Hasta completar 40h

*** Hasta completar 45h

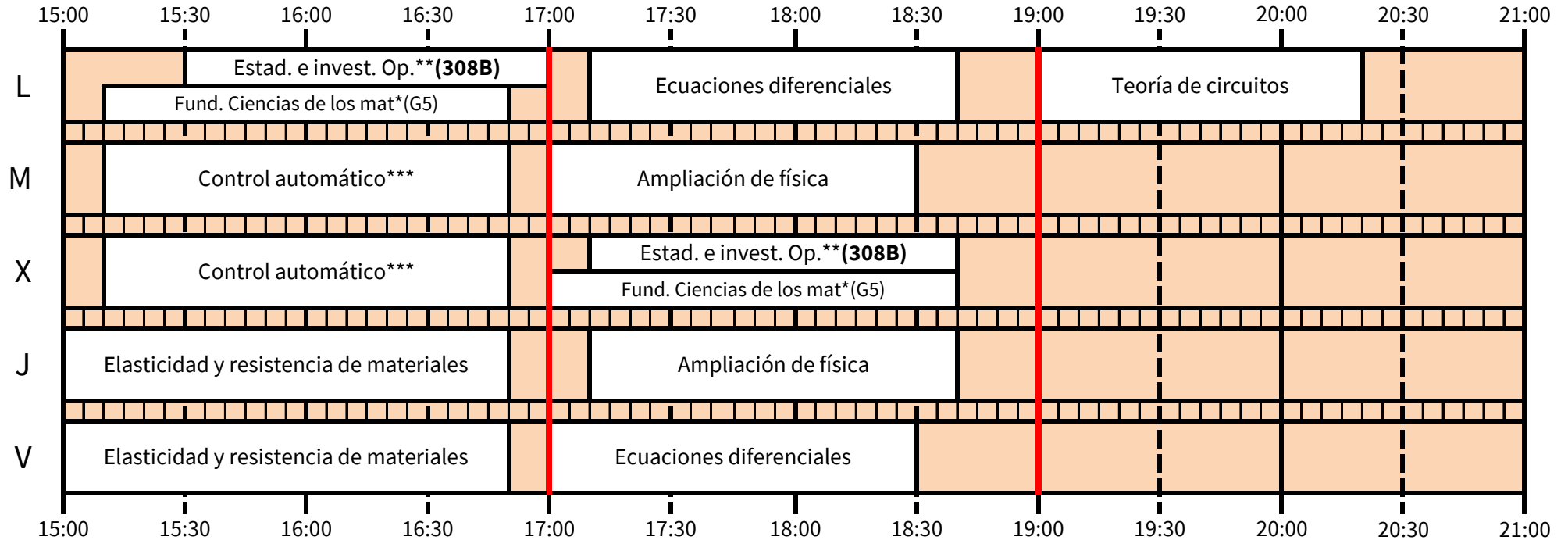

*Grupo para estudiantes que en el curso 23/24 cursaron 1º(plan 2010)

*** Hasta completar 45h

** Hasta completar 40h

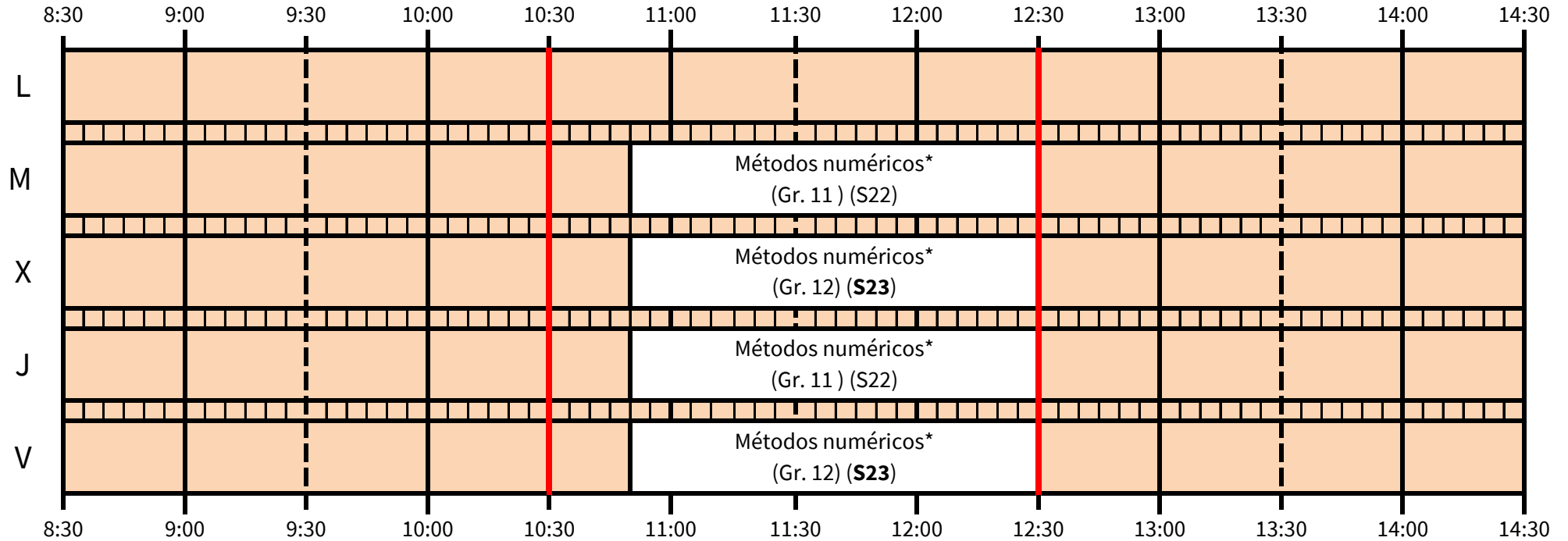

*Hasta completar 45h

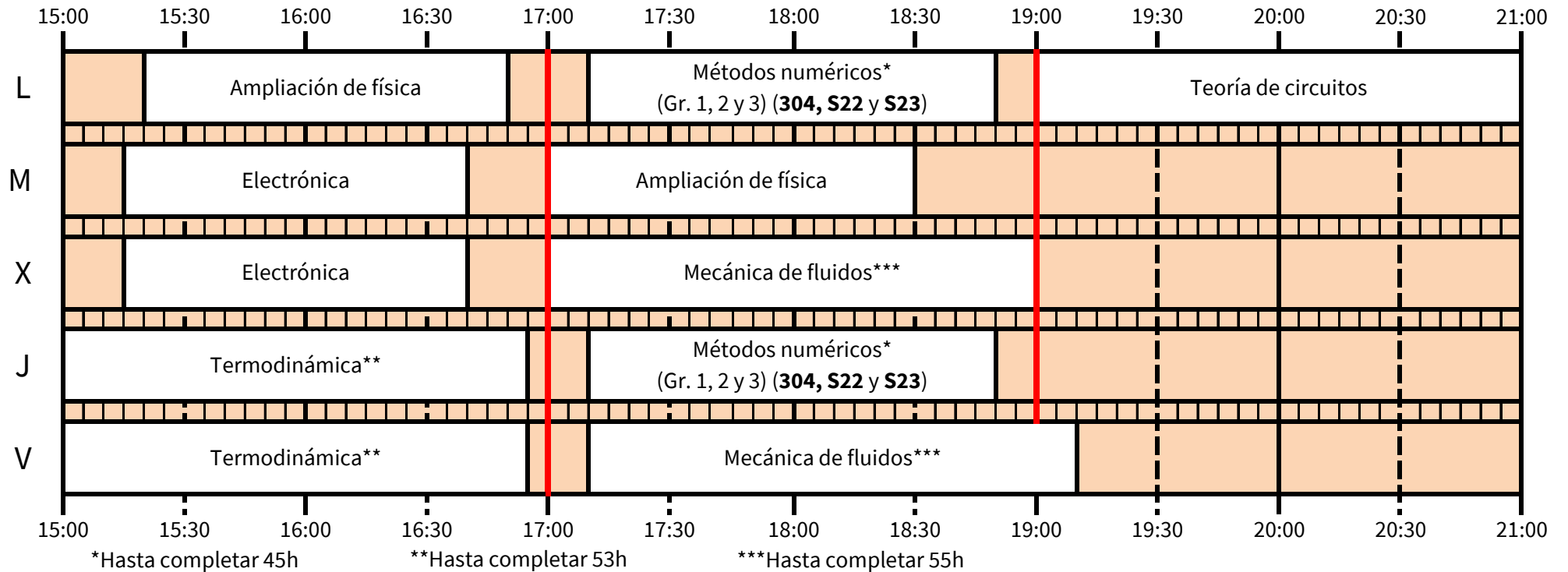

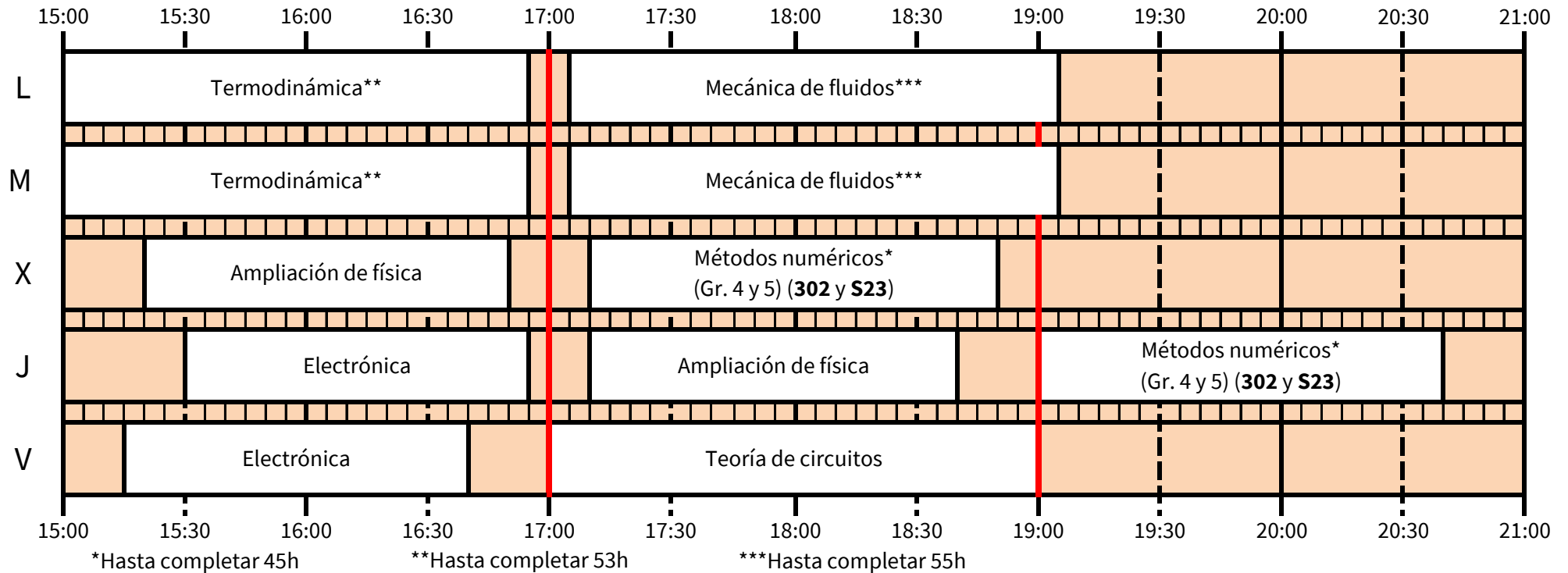

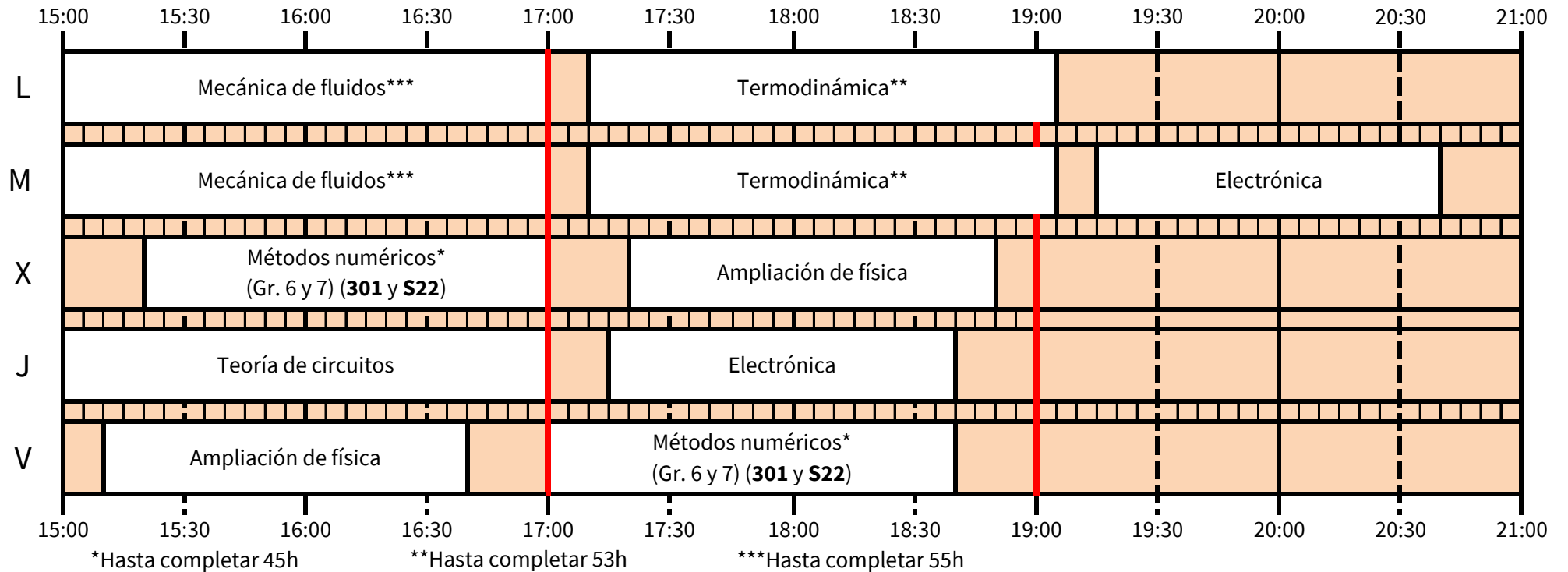

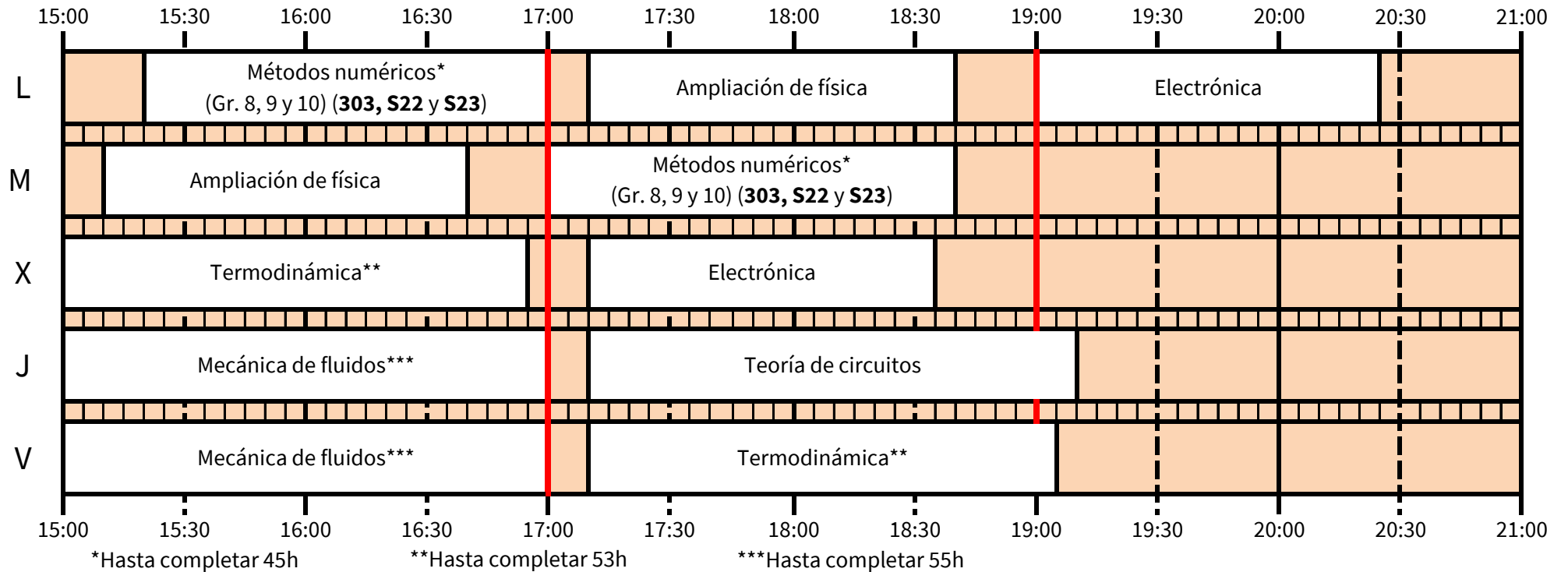

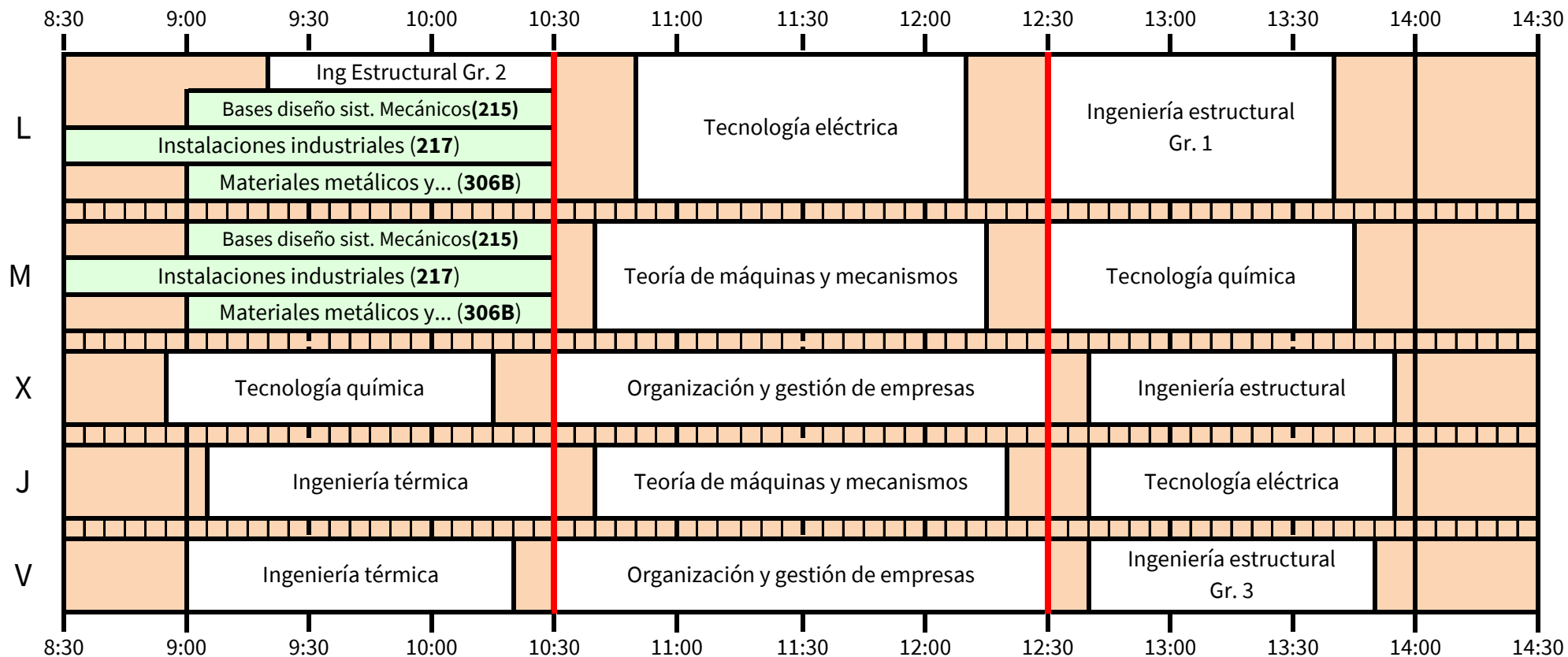

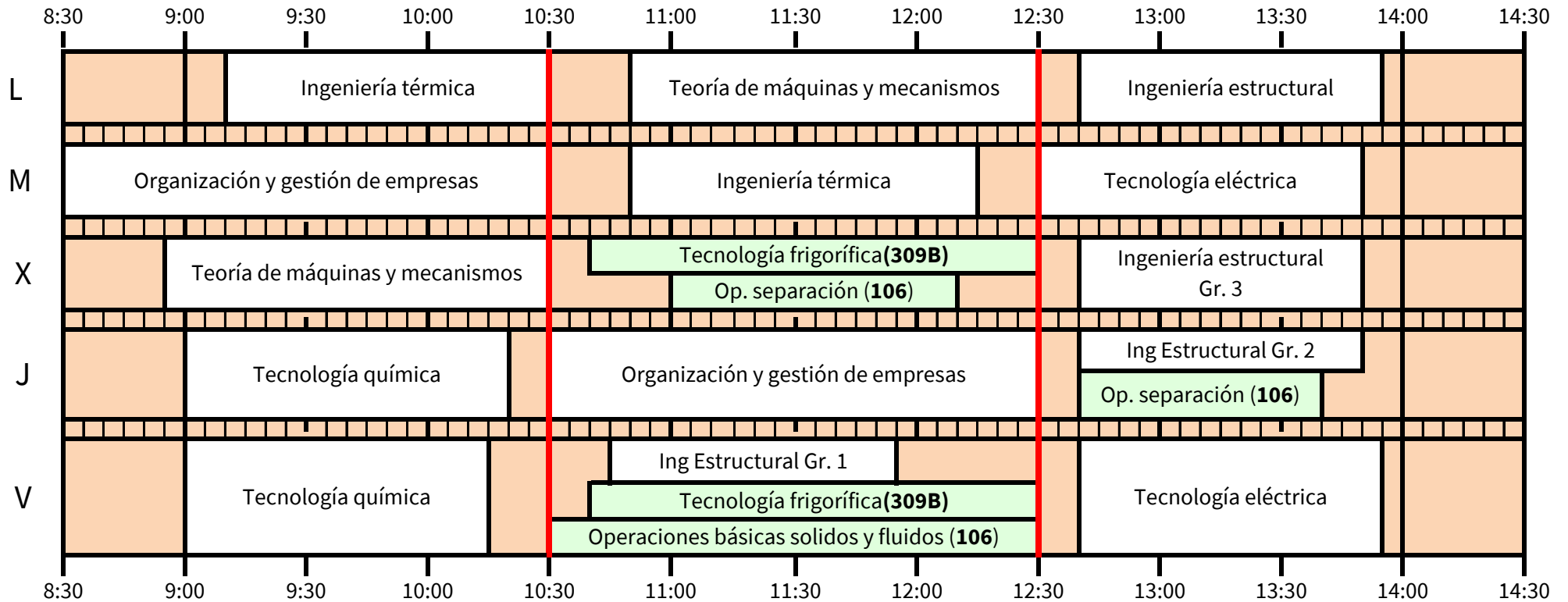

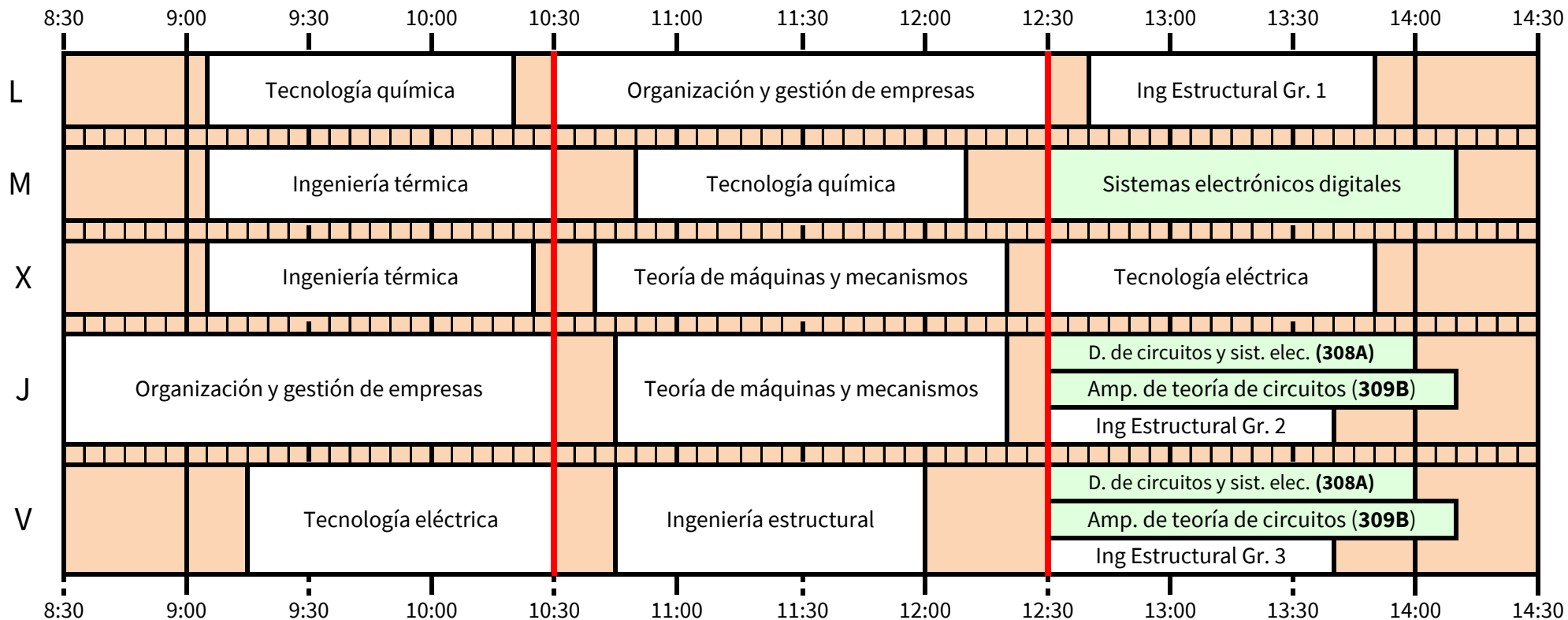

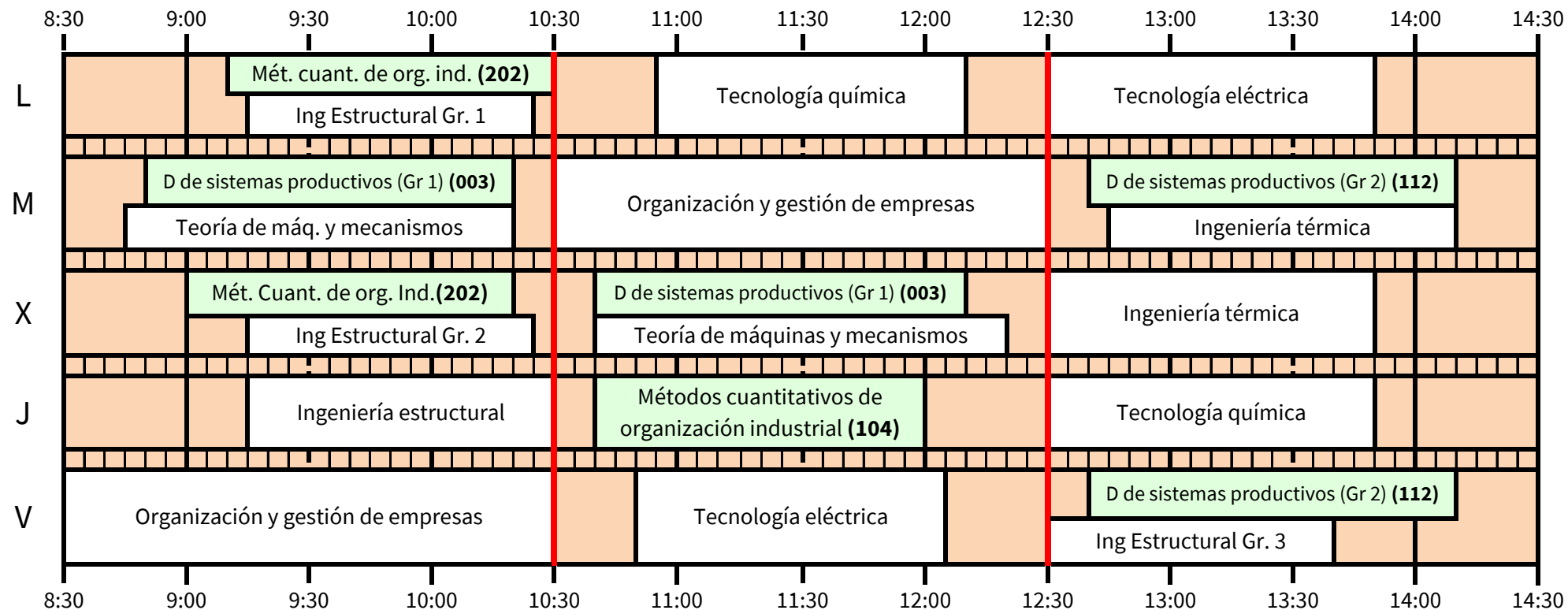

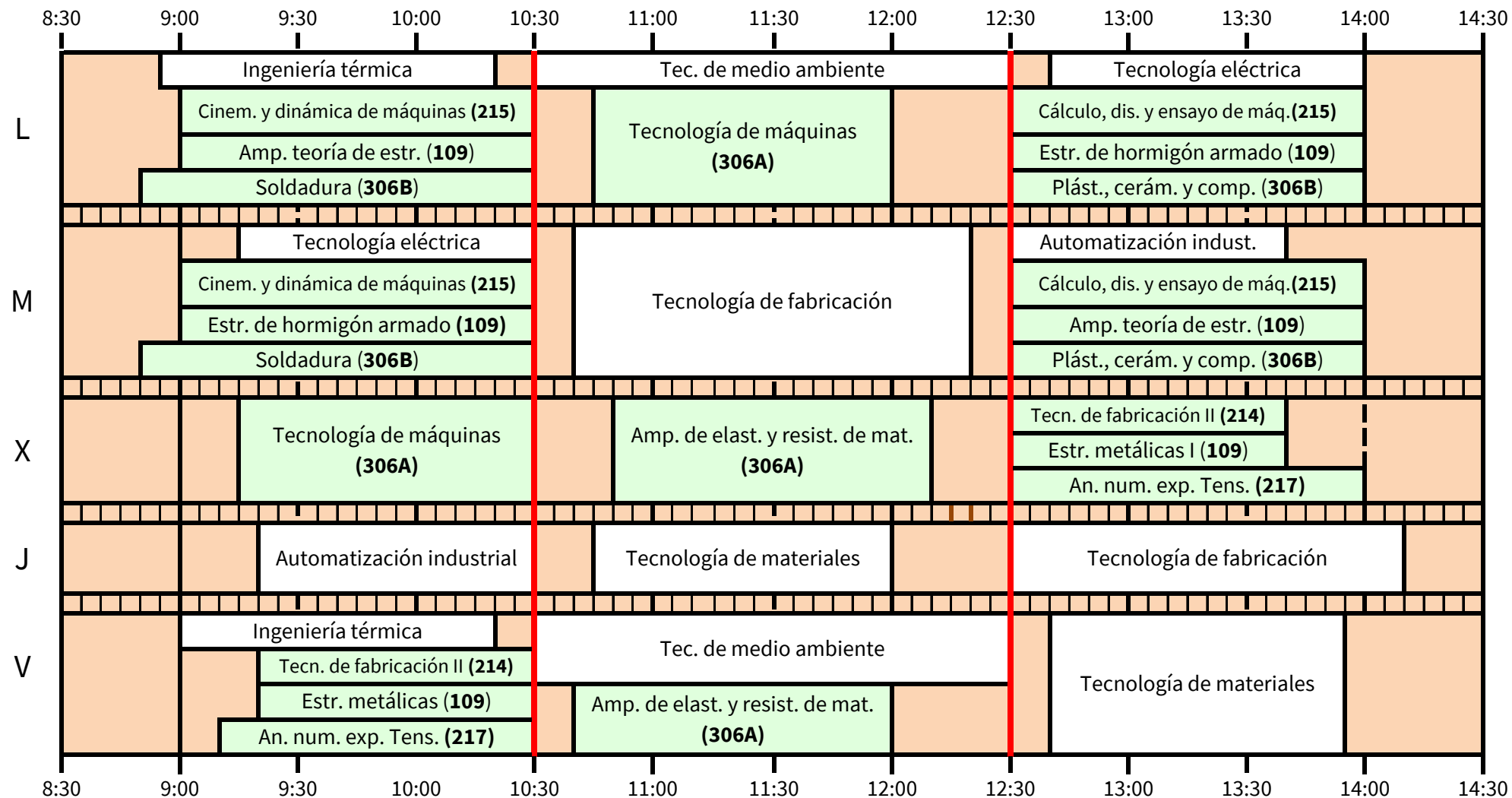

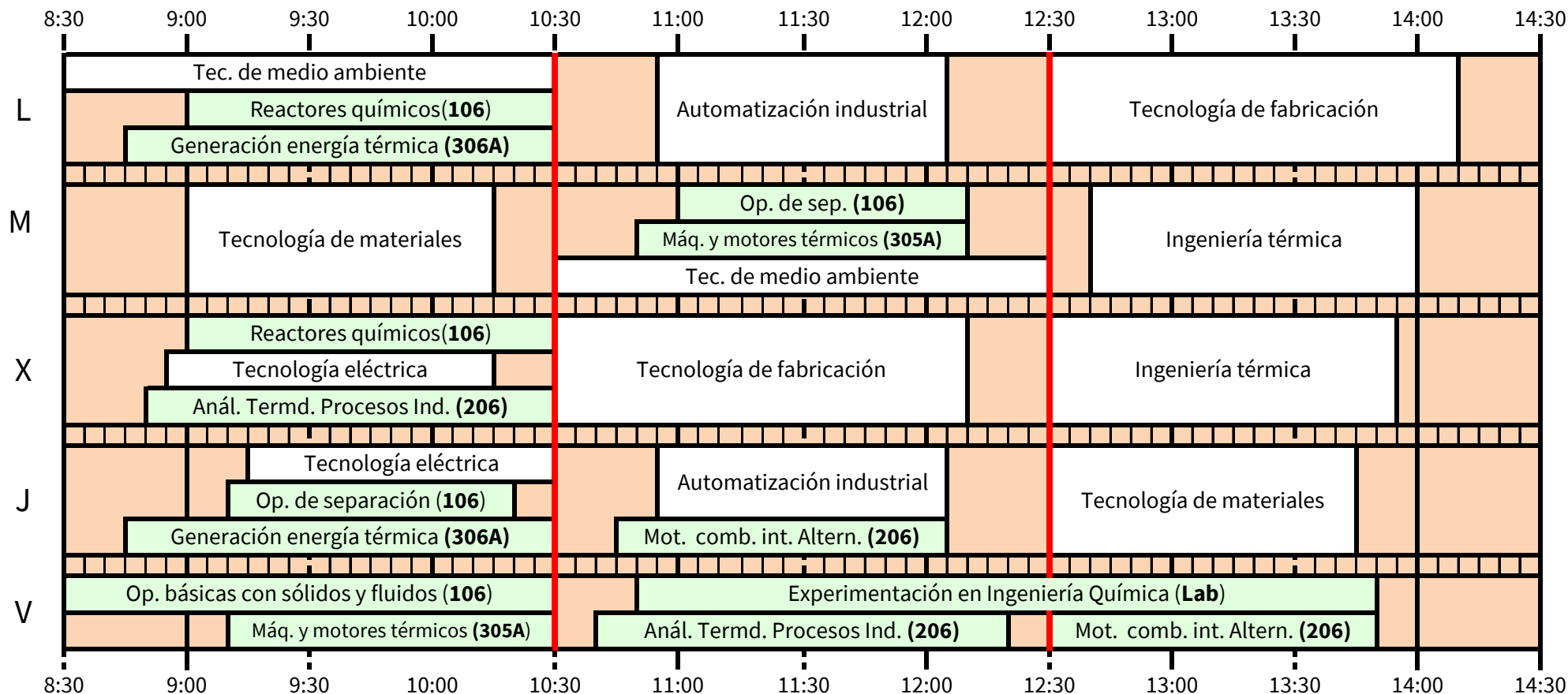

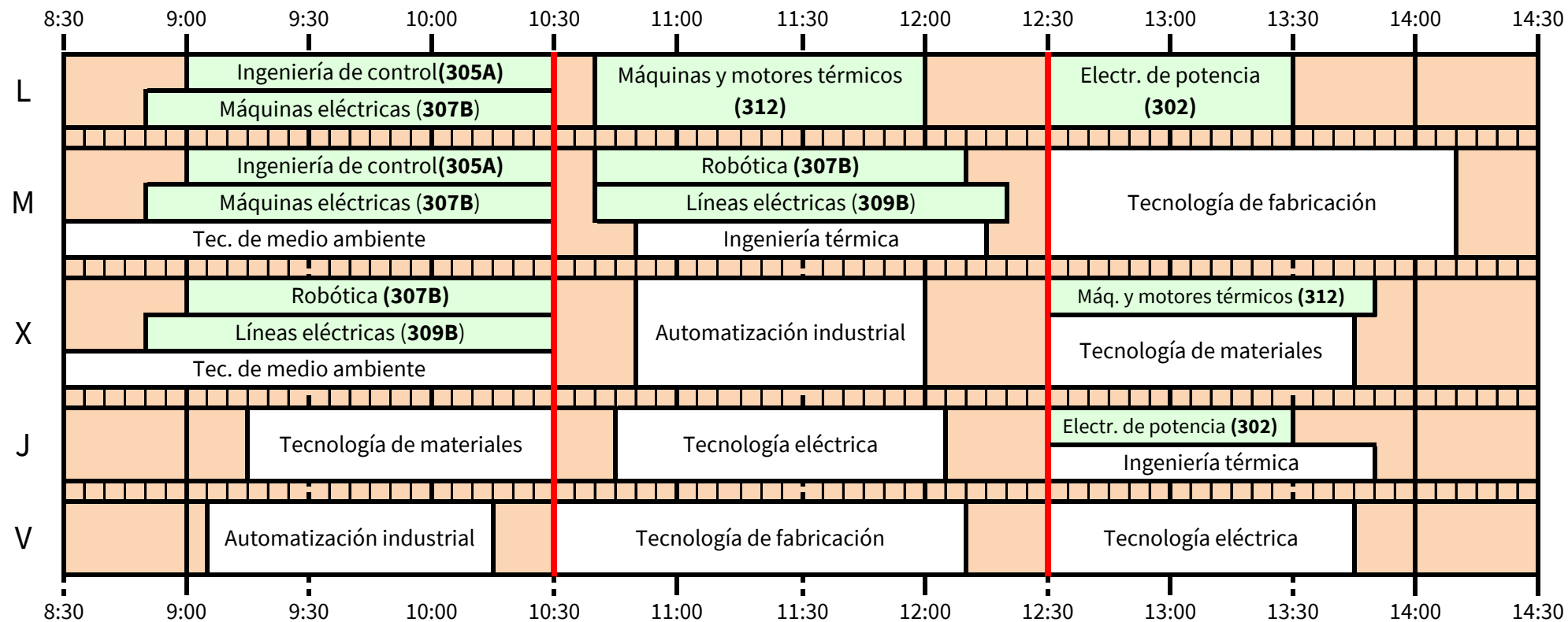

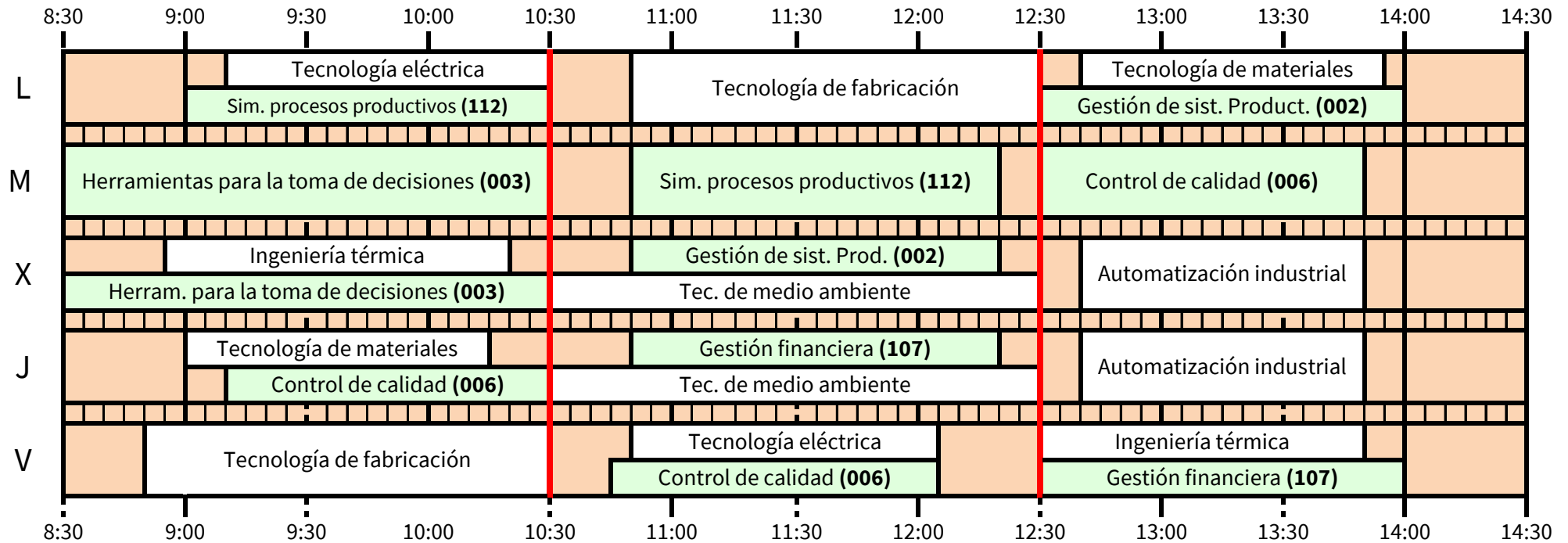

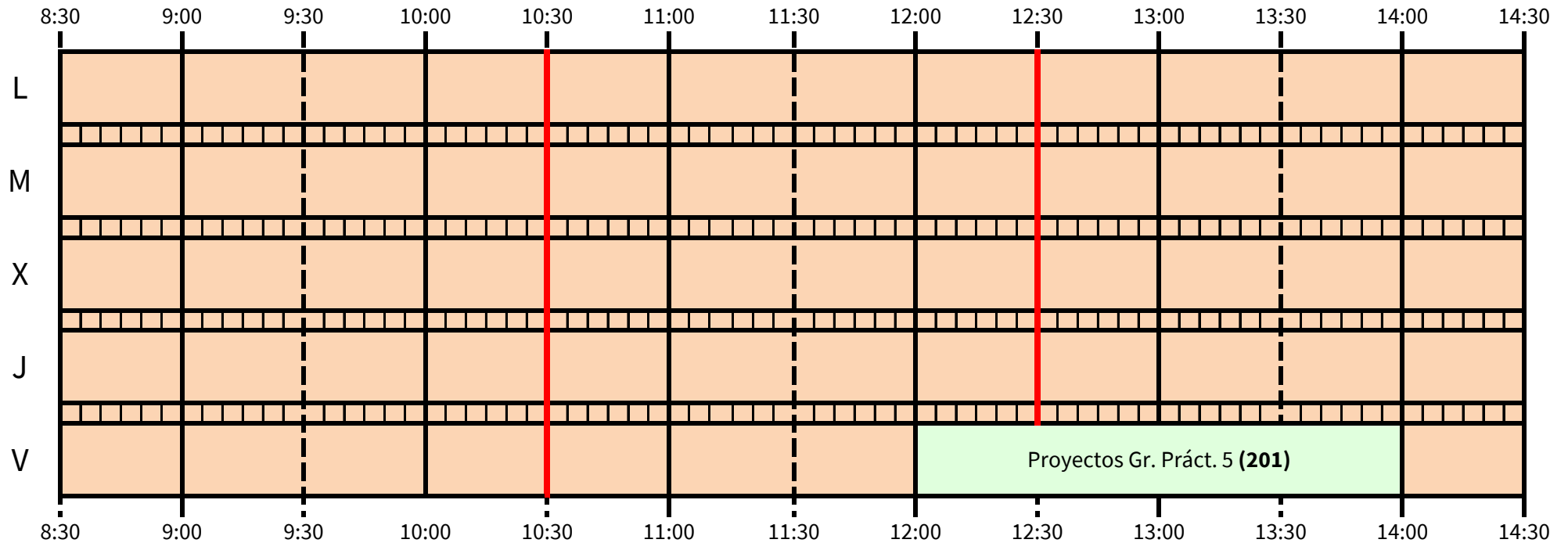

MECÁNICA-MÁQUINAS + MECÁNICA CONSTRUCCIÓN + MATERIALES

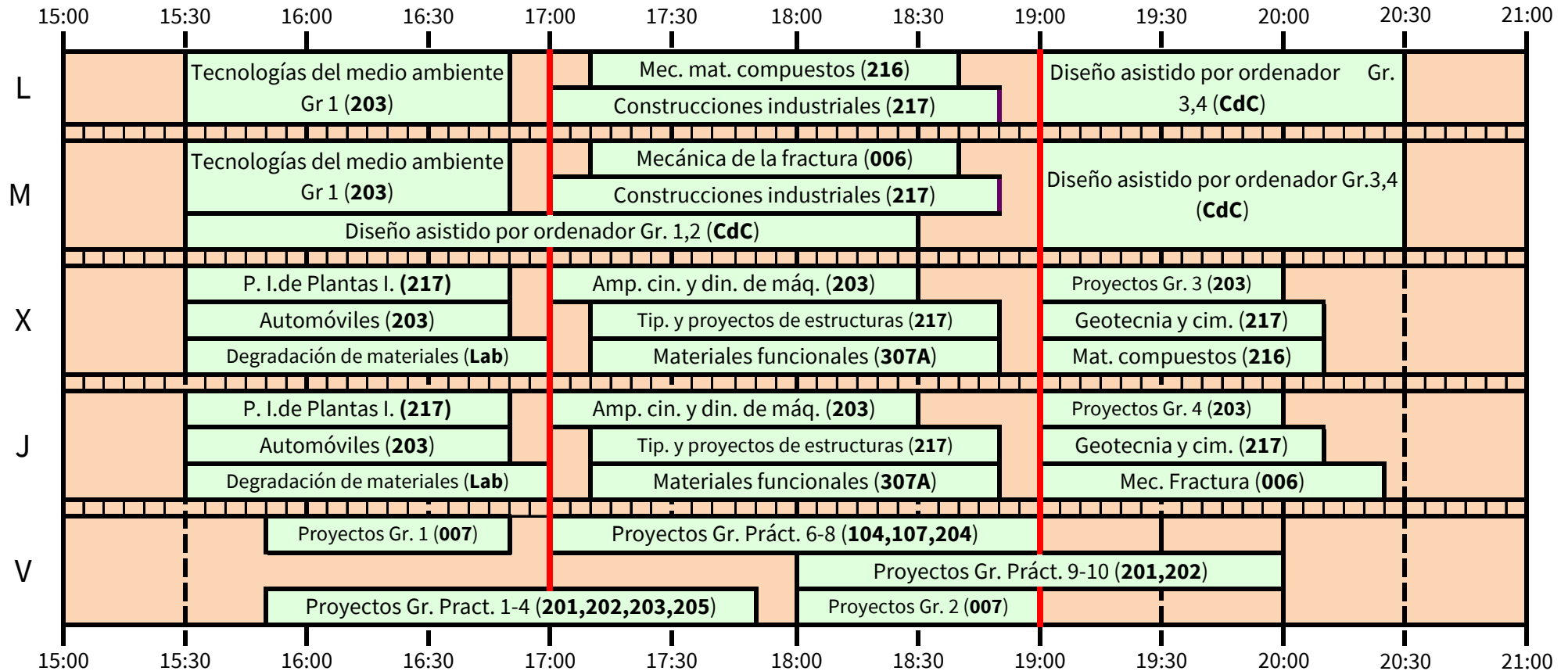

Ingeniería de fabricación se dará en el horario de Sistema integrados de fabricación (1ºMII) siguiendo su calendario y fechas de exámenes

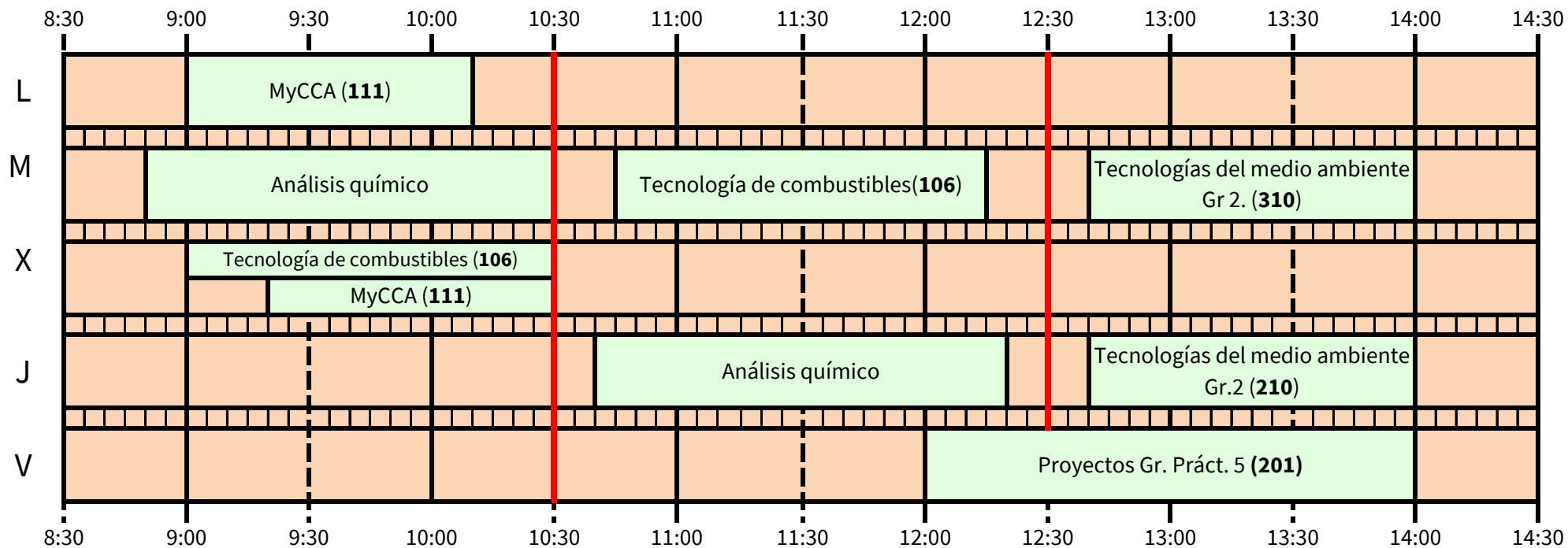

QUÍMICA INDUSTRIAL + ENERGÉTICA

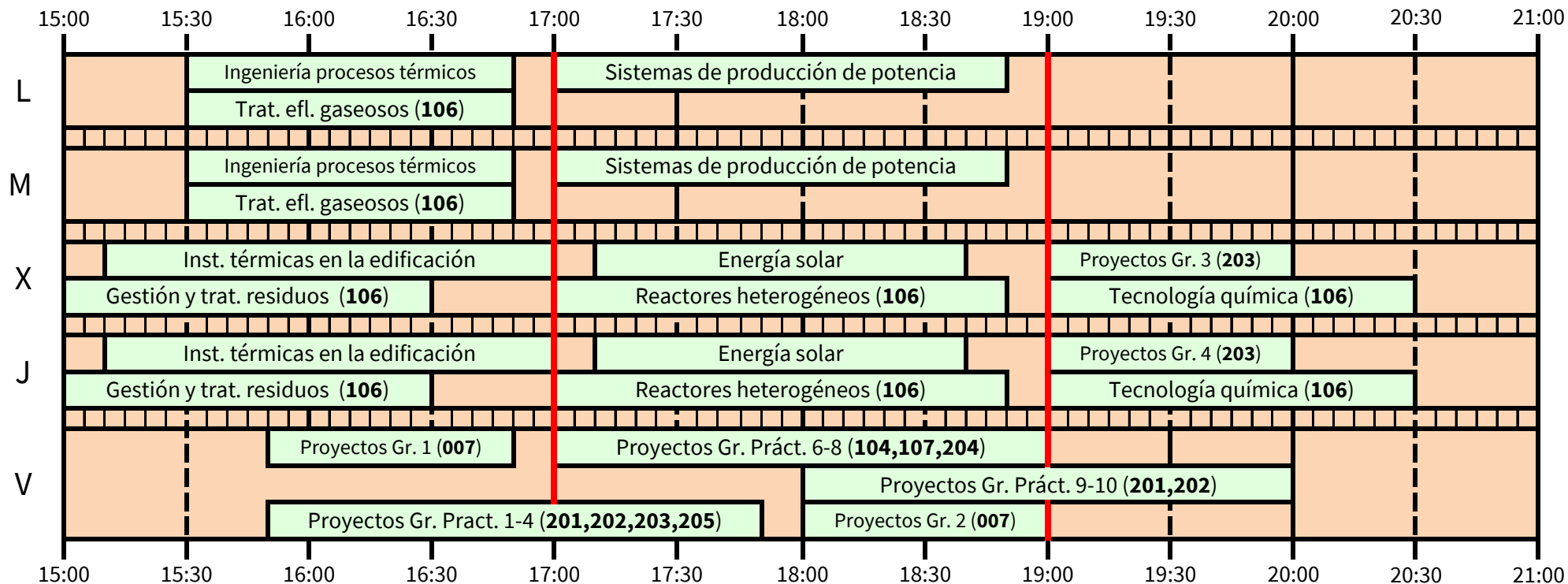

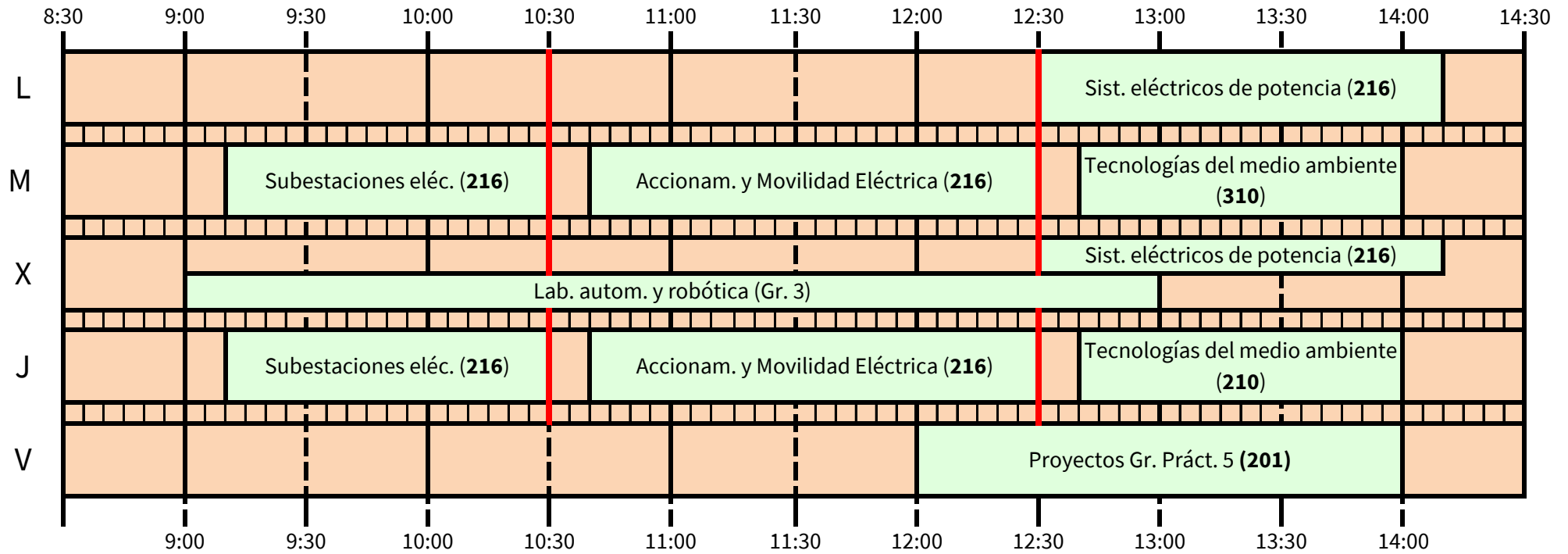

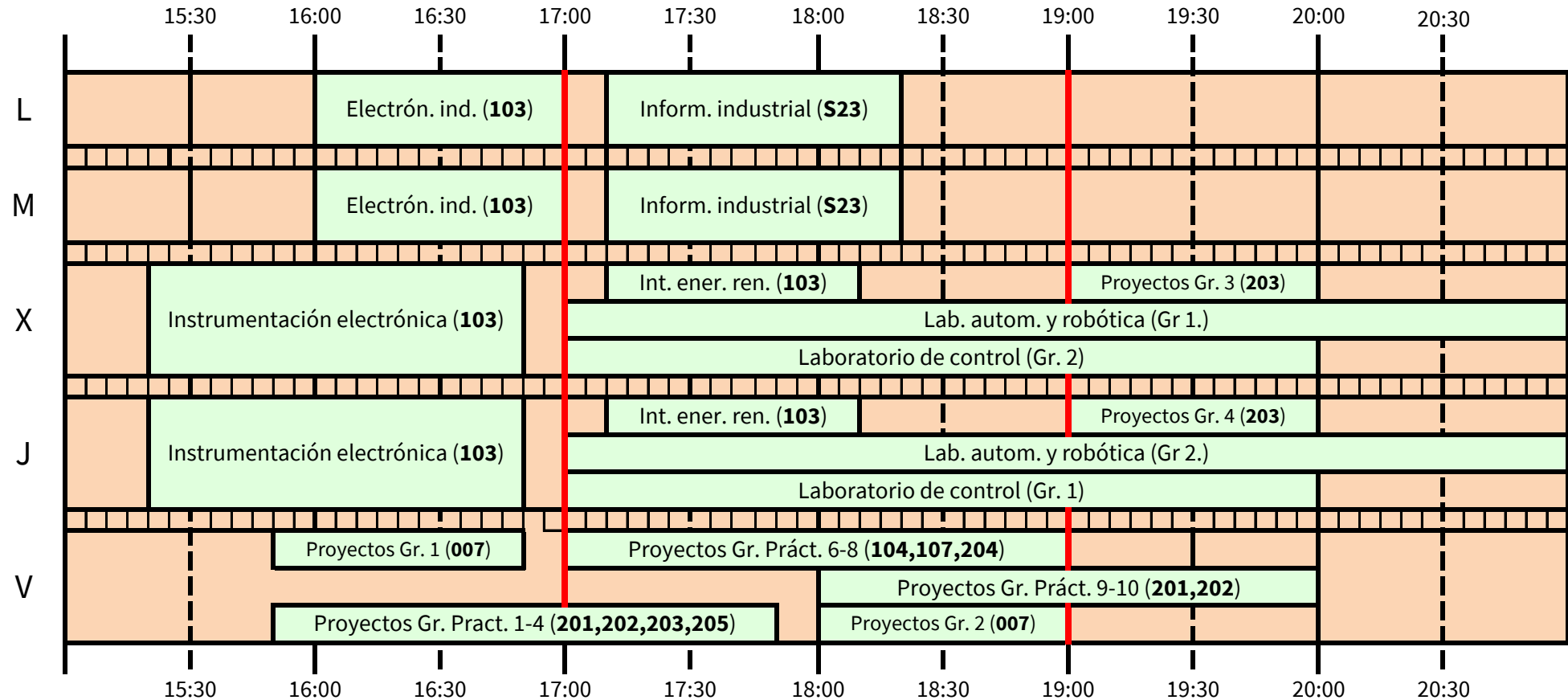

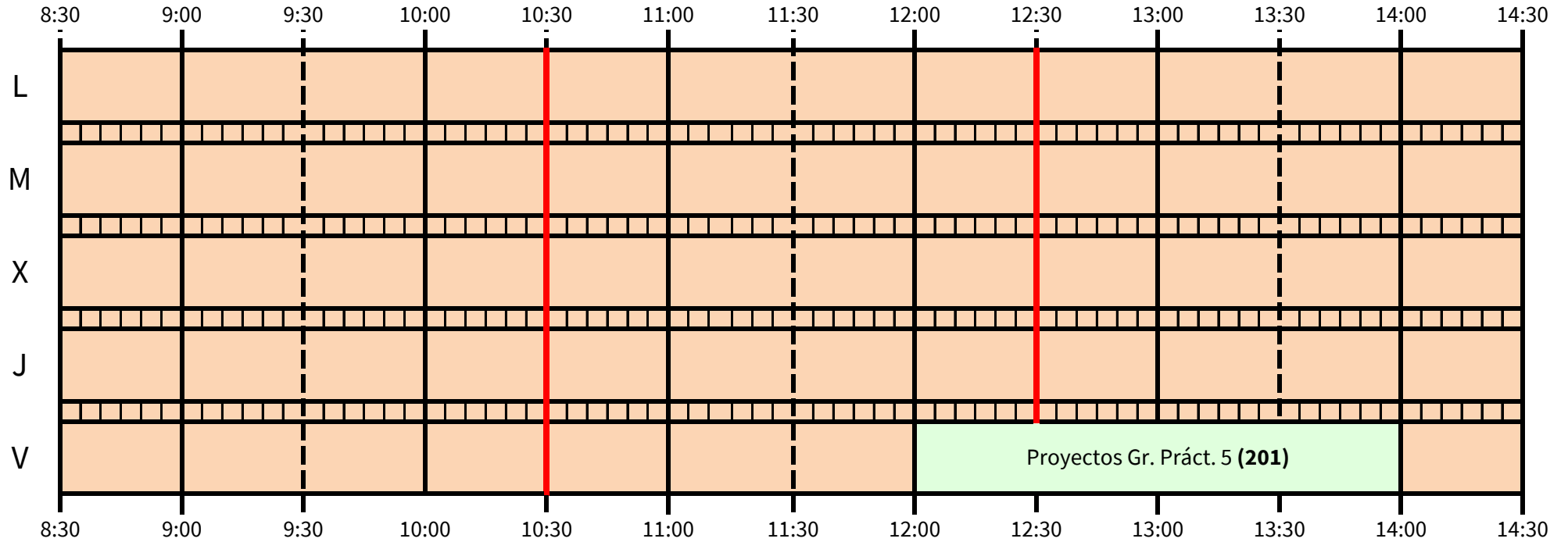

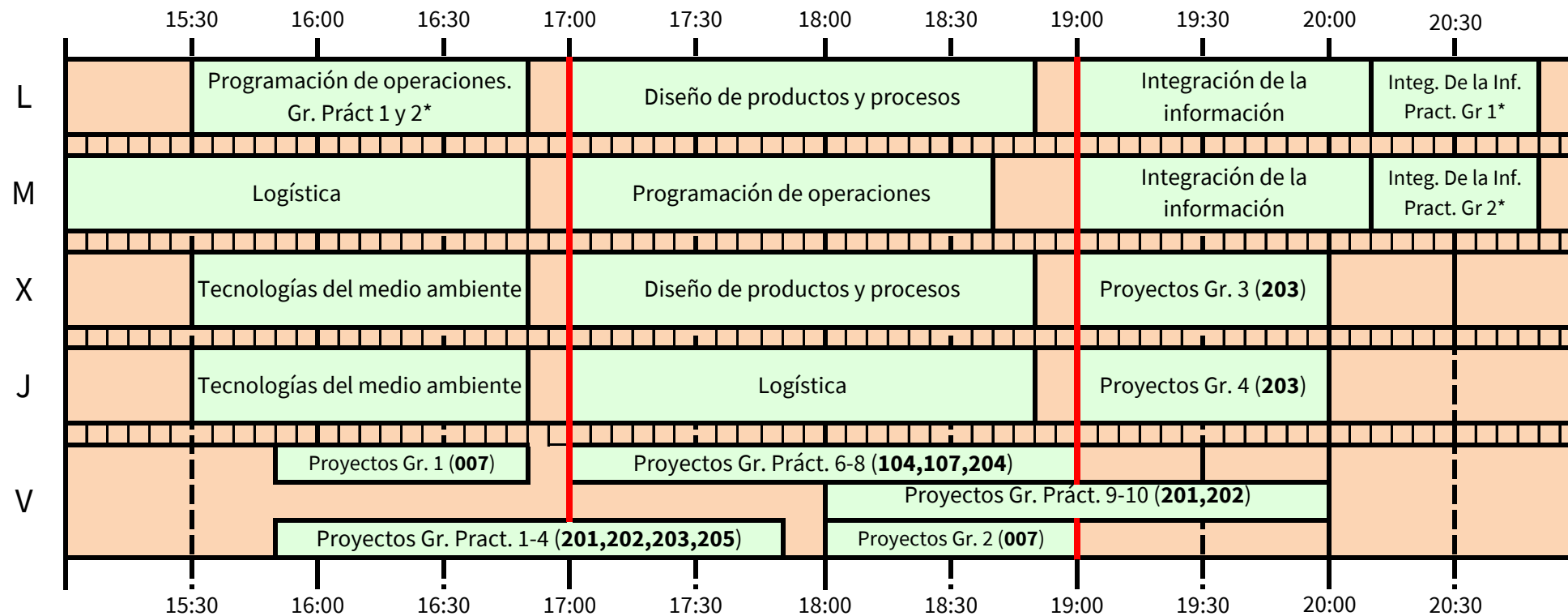

* Hay otro grupo de prácticas de "Integración de la Información" y de "Programación de operaciones" en horario de mañana

ESCUELA TÉCNICA SUPERIOR DE INGENIERÍA

Grado en Ingeniería de Tecnologías Industriales UNIVERSIDAD DE SEVILLA

Plan 2010

Curso 2024/2025

C1(T) Aula

OPTATIVAS COMUNES

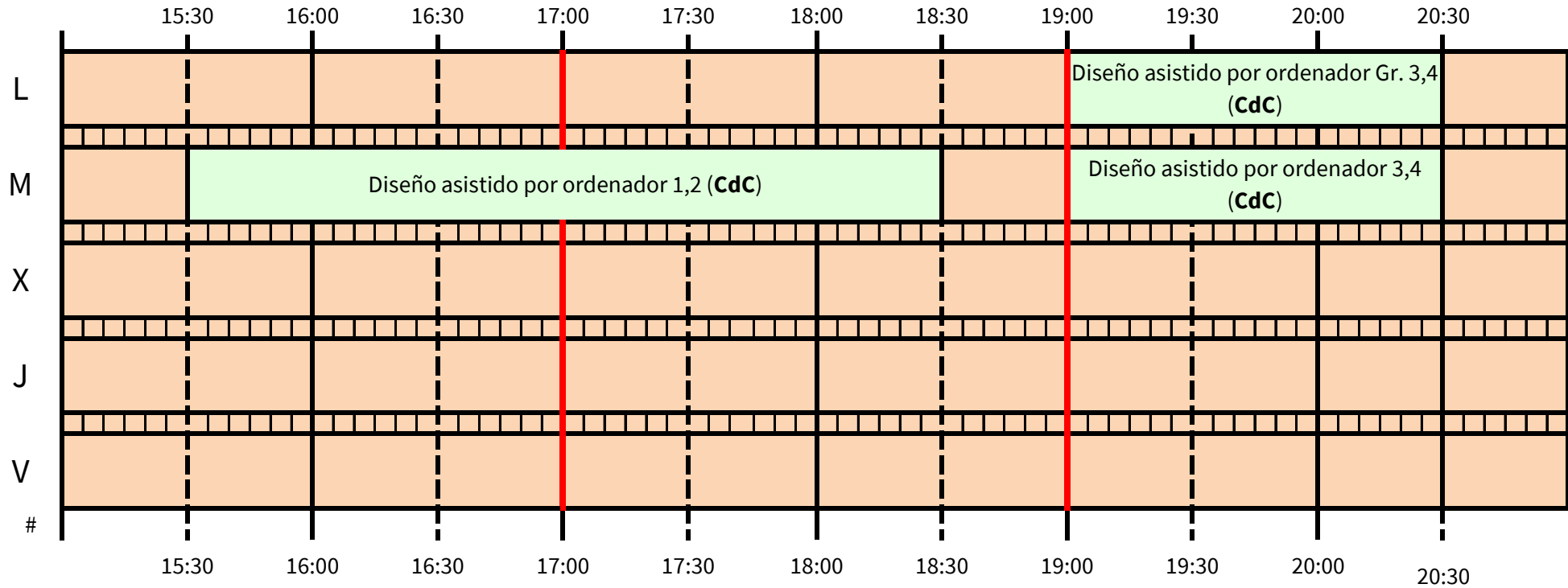

MECÁNICA-MÁQUINAS + MECÁNICA CONSTRUCCIÓN + MATERIALES

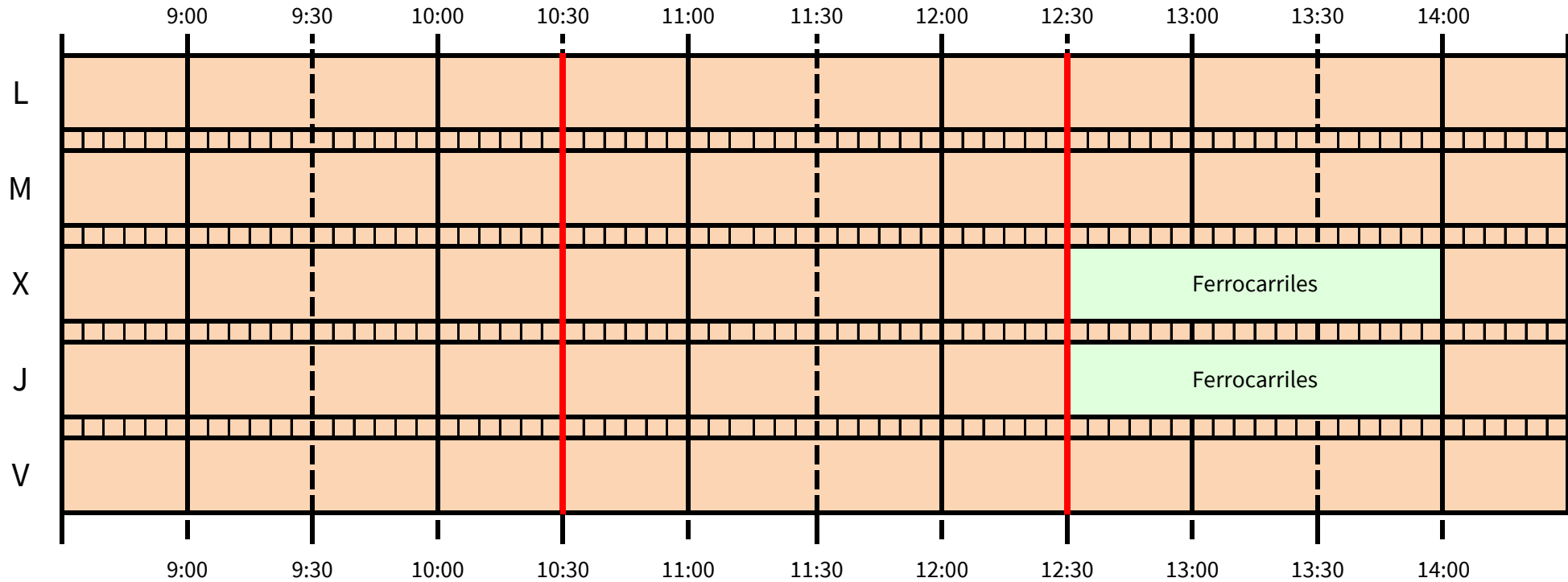

MECÁNICA-MÁQUINAS + MECÁNICA CONSTRUCCIÓN + MATERIALES

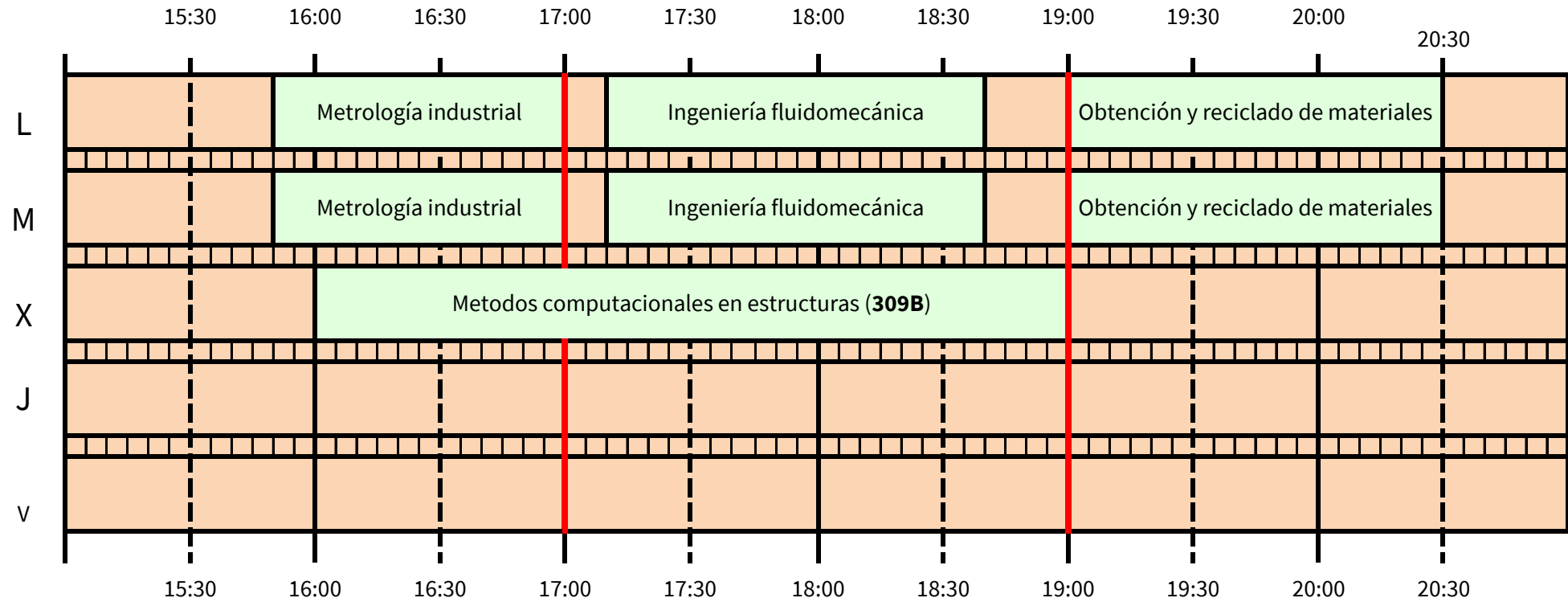

ESCUELA TÉCNICA SUPERIOR DE INGENIERÍA

Grado en Ingeniería de Tecnologías Industriales UNIVERSIDAD DE SEVILLA

Curso 2024/2025

Plan 2010

4º G2 C2(M) Aula 106

QUÍMICA INDUSTRIAL + ENERGÉTICA

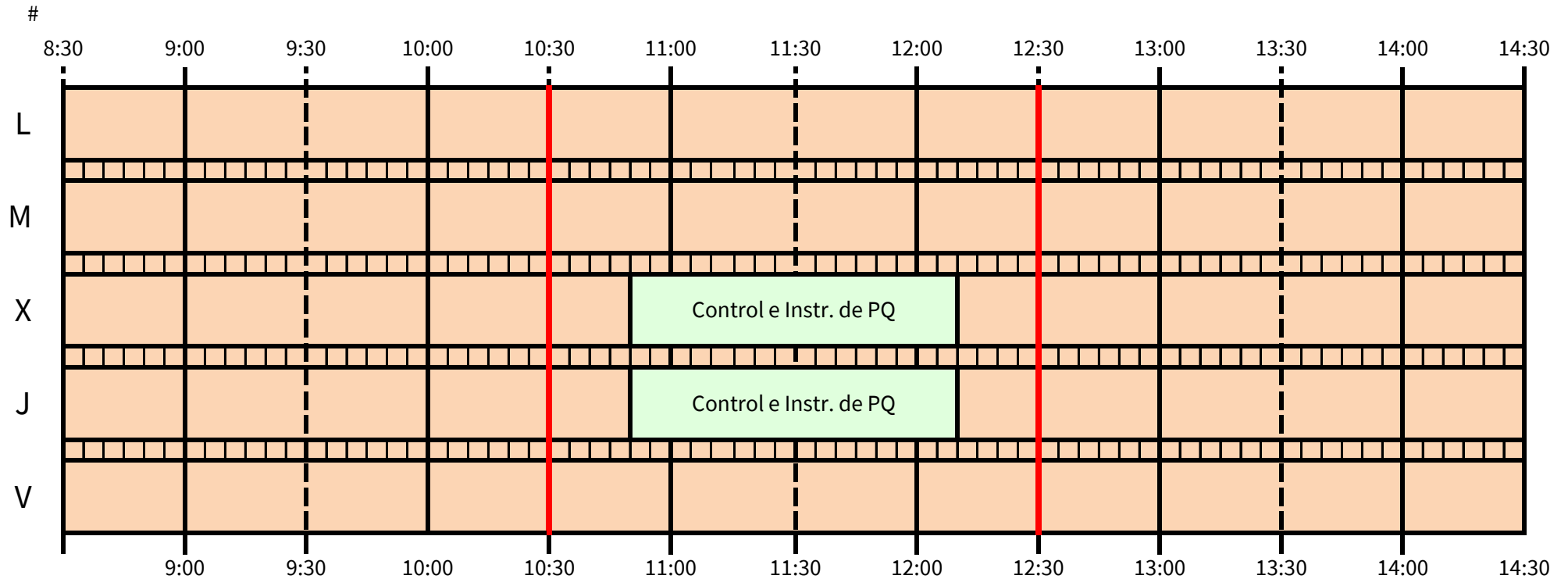

ESCUELA TÉCNICA SUPERIOR DE INGENIERÍA

Grado en Ingeniería de Tecnologías Industriales UNIVERSIDAD DE SEVILLA

Curso 2024/2025

Plan 2010

4º G2

C2(T) Aula

QUÍMICA INDUSTRIAL + ENERGÉTICA

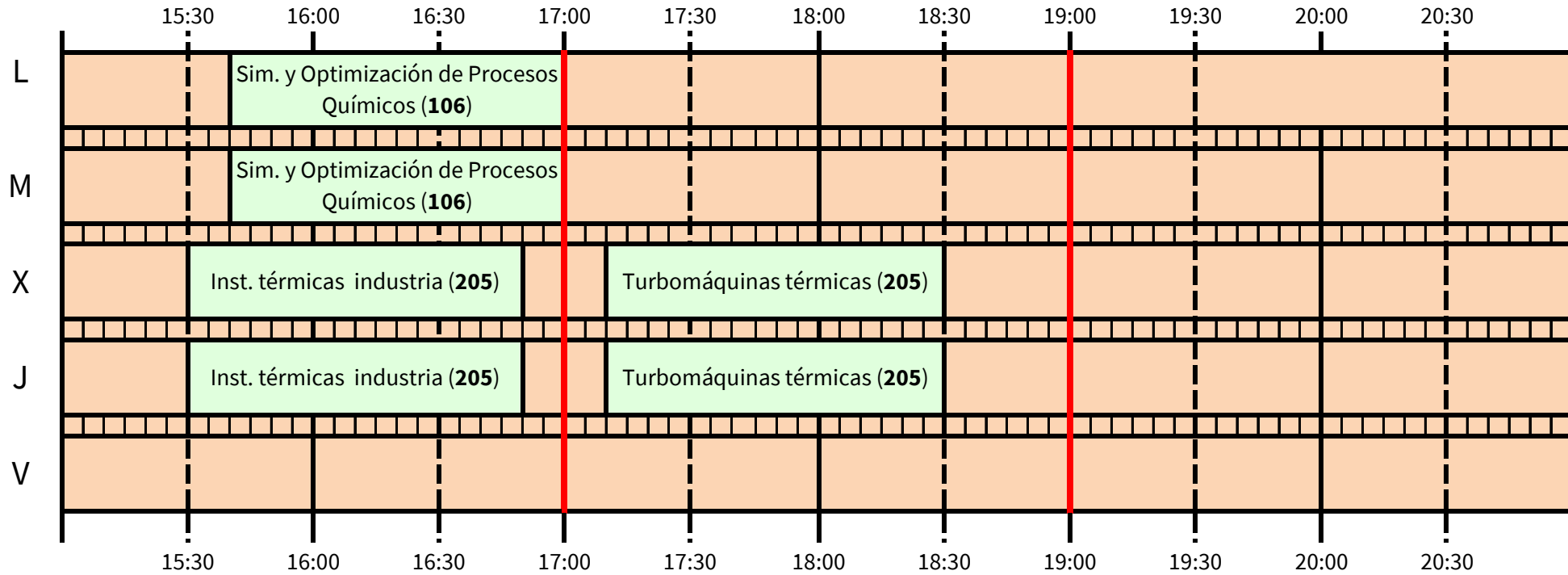

ELECTRICIDAD

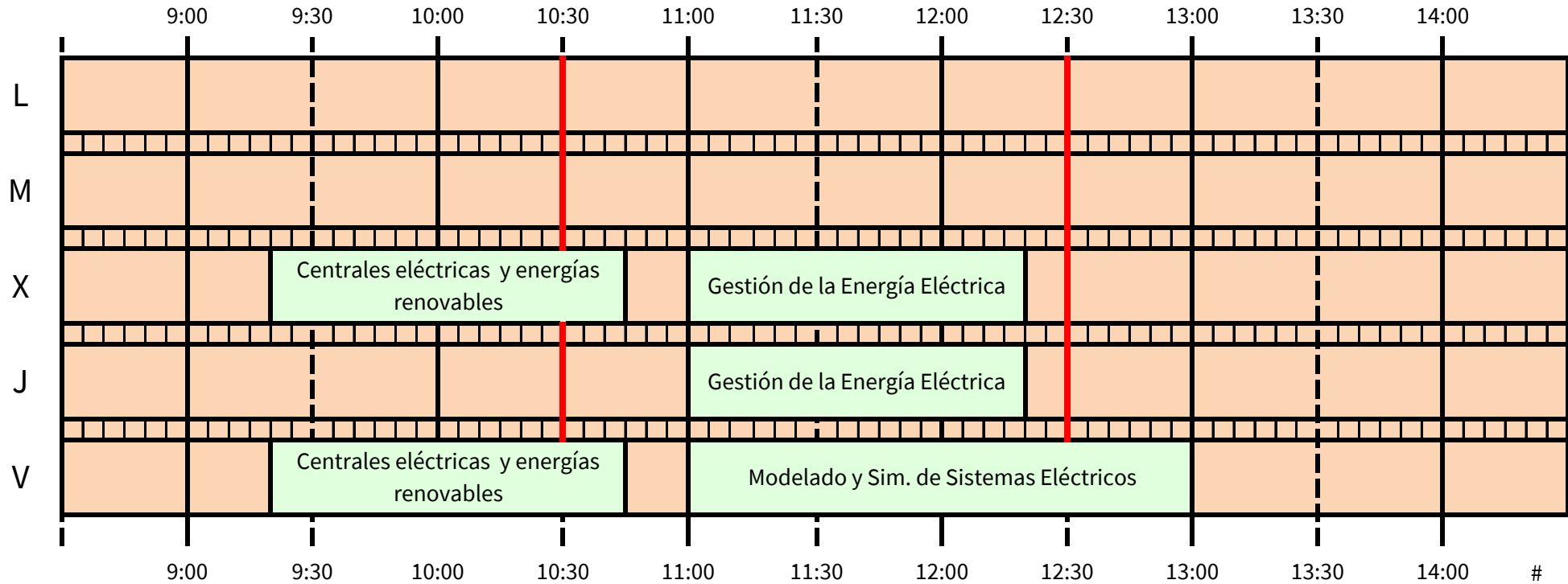

ELECTRÓNICA + AUTOMÁTICA

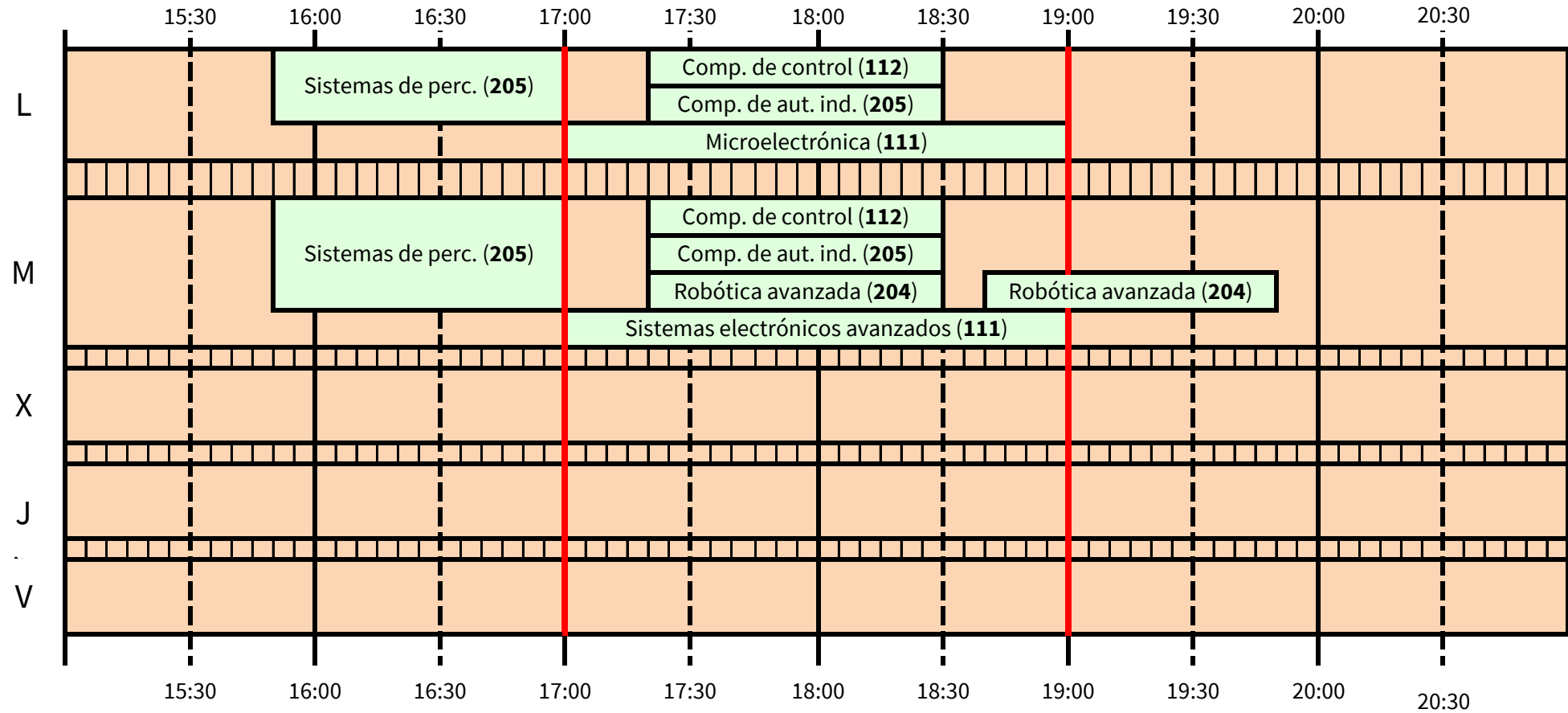

ORGANIZACIÓN Y PRODUCCIÓN

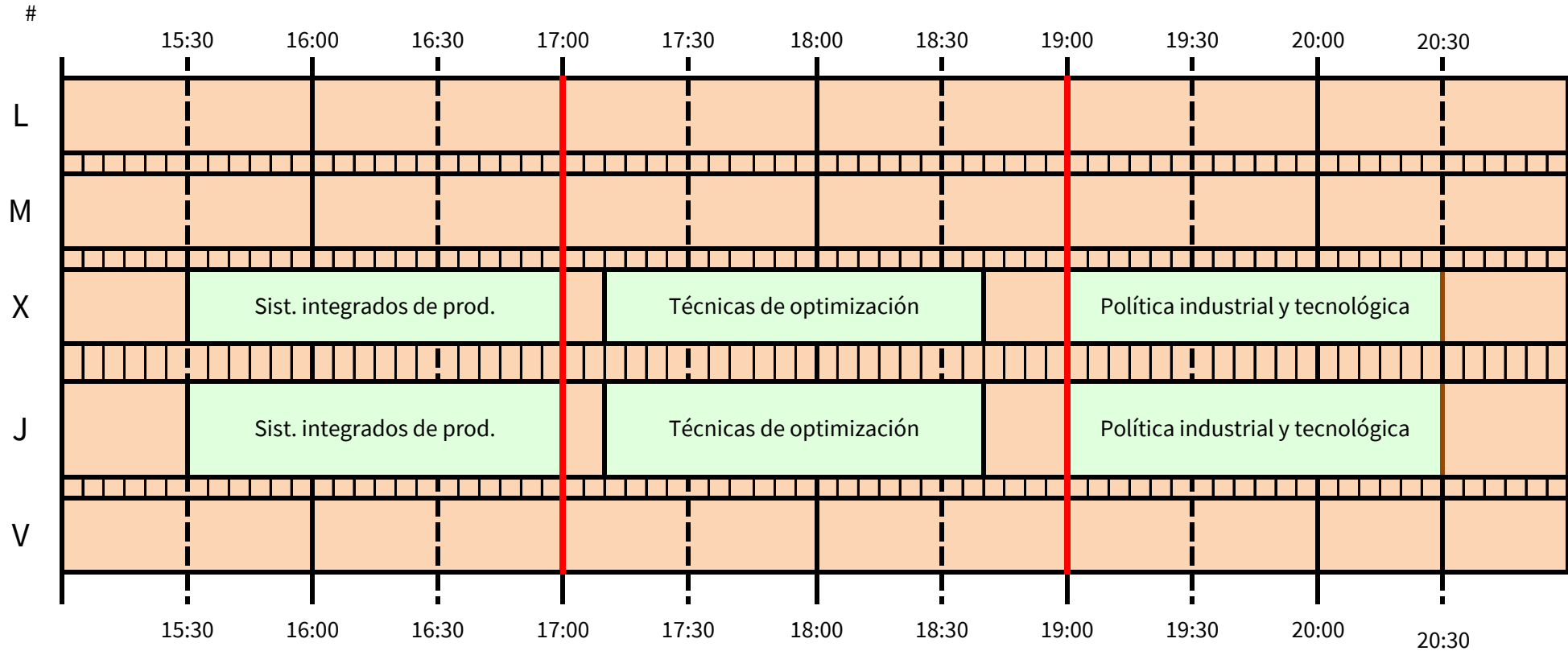

OPTATIVAS COMUNES

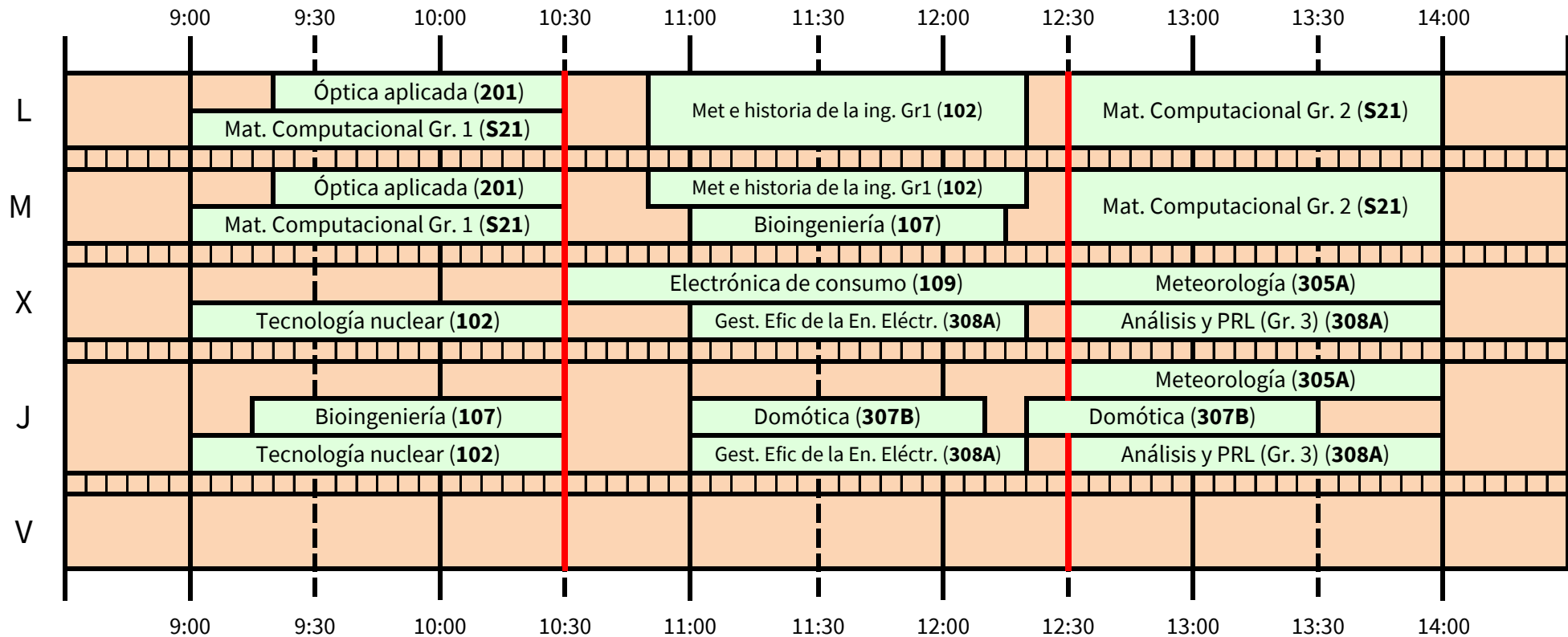

OPTATIVAS COMUNES

